

MANUEL D'UTILISATION

Vidéo projecteur HD Wi-Fi



Réf : 800040

SOCIETE (fabricant, mandataire ou personne responsable de la mise sur le marché de l'équipement)	
Groupe Normand 117 Bld Eugène Thomas 62110 Hénin-Beaumont - France Tél: +33 3 91 83 00 70 Fax: +33 3 91 83 00 99	
IDENTIFICATION DE L'EQUIPEMENT	
Marque :	OPTEX
Désignation :	Vidéo projecteur Wi-Fi
Référence :	800040
Référence usine :	BudPlus E1
Je soussigné,	
NOM et QUALITE DU SIGNATAIRE : M. NORMAND Eric, Président Directeur Général déclare sous mon entière responsabilité que le produit décrit ci-dessus est en conformité avec les exigences essentielles applicables aux directives Européennes: 2014/30/UE, 2014/35/UE , 2014/65/UE, 2014/53/UE. Que sa conformité a été évaluée selon les normes applicables en vigueur :	
RADIO	
ETSI EN 300 440 V2.2.1 (2018-07)	
ETSI EN 300 328 V2.2.2 (2019-07)	
EMC	
EN IEC62311:2020	
ETSI EN 301 489-1 V2.2.3 (2019-11)	
ETSI EN 301 489-3 V2.3.2 (2023-01)	
ETSI EN 301 489-17 V3.2.4 (2020-09)	
EN 55032:2015+A1:2020+A11:2020	
EN 55035:2017+A11:2020	
EN IEC 61000-3-2:2019+A1:2021	
EN 61000-3-3:2013+A1:2019+A2:2021	
LVD	
EN 62368-1:2020+A11:2020	
A cet effet, déclare que toutes les séries d'essai radio ont été effectuées.	
Date : 01 mars 2025	
Signature :	
	NORMAND Eric PDG

Table des matières

Déclaration de conformité UE	2
Préface et garantie :	4
Recommandations	4
Description du produit	5
Contenu de la boîte	5
Présentation du produit	5
- Vue de dessus	5
- La télécommande	5
Utilisation	5
- Alimentation	5
- Fonctions basiques	5
Dimensions et distance de projection	6
Connexions	6
- Multimedia	6
Menu principal	7
En cas de problème	10
Caractéristiques techniques	11

Préface et garantie :

- Important

Prenez le temps de lire attentivement cette notice utilisateur avant d'utiliser ce produit.

Il contient des informations importantes concernant son fonctionnement et son installation.



Recyclage de votre ancien appareil
Votre appareil est conçu et fabriqué avec des matériaux et des composants de haute qualité qui peuvent être recyclés et réutilisés.

Si un produit ou son emballage présente ce symbole avec une poubelle sur roues barrée d'une croix, ceci signifie qu'il tombe sous le coup de la Directive CE 2002/96/CE.

Veillez vous informer auprès de votre commune sur le système de tri sélectif mis en place pour les appareils électriques et électroniques.

Veillez respecter les prescriptions en vigueur et ne jetez pas vos appareils hors d'usage à la poubelle. La mise au rebut de votre ancien appareil dans le respect de ces prescriptions contribue à prévenir les conséquences négatives potentielles pour l'environnement et la santé.

Les piles ne doivent pas être jetées à la poubelle avec vos déchets ménagers. Remettez-les à un point de collecte de piles usagées.

- Garantie

En cas de problème ou de question technique, vous pouvez contacter notre hotline au numéro ci-contre :



Du lundi au Jeudi de 08H00 à 12H00 et de 13H30 à 17H00

Le Vendredi de 08H00 à 12H00 et de 13H30 à 16H00

ou par mail : support@groupe-normand.com

Avant tout appel, vérifiez d'avoir respecté les instructions fournies et munissez-vous de la référence commerciale du produit, numéro de série ou gencod. Gardez l'emballage d'origine en bon état au cas où vous devriez rendre l'appareil.

En cas de dysfonctionnement, notre SAV vous indiquera la procédure à suivre :

a) Le matériel neuf est garanti (pièces et main d'oeuvre), dans les conditions et selon les modalités ci-après, contre tous les défauts de fabrication pendant une durée de 24 mois à compter de la date d'achat du matériel, la preuve d'achat faisant foi (pour les accessoires neufs (cordons, télécommande etc) : 3 mois à compter de la date d'achat). Nous vous recommandons donc de garder très précieusement votre facture d'achat ou ticket de caisse comme preuve de date d'achat.

b) Les matériels ayant fait l'objet d'une réparation pendant

la période de garantie visée ci-dessus sont garantis (pièces et Main d'oeuvre) jusqu'à la dernière de ces deux dates : expiration de la durée de garantie visée ci-dessus ou trois (3) mois à compter de l'intervention.

Cette garantie s'applique pour autant que le matériel ait été utilisé dans des conditions normales et conformément à sa destination.

c) Pendant cette période de garantie de 24 mois, le produit défectueux sera réparé gratuitement. Le client devra néanmoins se rapprocher de son lieu d'achat afin de nous retourner le matériel défectueux dans un emballage adéquat avec l'ensemble des accessoires d'origine (les matériels endommagés durant le transport ne sont pas pris en charge au titre de la garantie) dans notre centre SAV.

Au titre de cette garantie, votre matériel sera réparé ou échangé et renvoyé à l'adresse de votre revendeur.

Aucun matériel de prêt ne sera fourni pendant le délai de réparation.

d) Avant d'expédier votre matériel dans notre SAV, n'oubliez pas de :

- Indiquez à votre revendeur toutes vos coordonnées (nom, adresse, et numéro de téléphone...),
- Assurez-vous que tous les accessoires sont inclus avec le matériel dans son emballage d'origine,
- Joignez également une copie de la preuve d'achat de votre matériel.

Le matériel bénéficie, en tout état de cause, de la garantie légale contre les conséquences des défauts ou vices cachés conformément aux articles 1641 et suivants du Code Civil.

Recommandations

- Consignes de sécurité

- Avant de brancher l'appareil, vérifiez que le voltage indiqué sur la plaque signalétique correspond bien à celui de votre installation électrique
- Ne jamais laisser l'appareil sans surveillance lorsqu'il est en fonctionnement.
- Ne jamais laisser à la portée des enfants et ne pas les laisser l'utiliser.
- Ne pas immerger cet appareil ou le cordon d'alimentation dans l'eau ou tout autre liquide.
- Ne pas utiliser cet appareil près d'une baignoire, douche ou piscine.
- Ne pas utiliser cet appareil si le cordon d'alimentation est endommagé ou si une panne a été détecté.
- Ne pas utiliser d'autres connexions électriques que celles livrées et recommandées par OPTEX. Cela peut être dangereux et risque d'endommager l'appareil.
- Ne jamais débrancher l'appareil en tirant sur le cordon d'alimentation.
- Débrancher l'appareil avant de le nettoyer ou d'effectuer le remplacement d'un élément.
- Ne pas placer l'appareil près d'une source de chaleur.
- Placer toujours l'appareil sur une surface plane et sèche.
- Ne pas introduire d'objets dans la grille lorsque l'appareil

est en fonctionnement.

- Ne pas utiliser l'appareil en extérieur.
- Ne pas ouvrir ou essayer de réparer vous même ce produit. Vous perdriez le bénéfice de la garantie. Comme tout appareil électrique, il doit être réparé par une personne qualifiée. De même le changement du cordon d'alimentation représente un réel danger et il est nécessaire de contacter un réparateur agréé..

Description du produit

Ce vidéo projecteur permet de diffuser facilement le contenu de votre choix (Wi-Fi, prise HDMI, USB...) sur un grand espace pour transformer votre mur en grand écran. D'un design compacte, vous pourrez l'emporter partout avec vous grâce à sa anse intégrée. La télécommande permet une utilisation conviviale pour l'accès aux différents menus.

Contenu de la boîte

Au déballage de votre produit, vérifiez que les éléments décrits ci-dessous sont bien présents.



Vidéo projecteur x1
Télécommande x1
Cordon alimentation x1

Notice d'utilisation x1

Présentation du produit

Vue de dessus

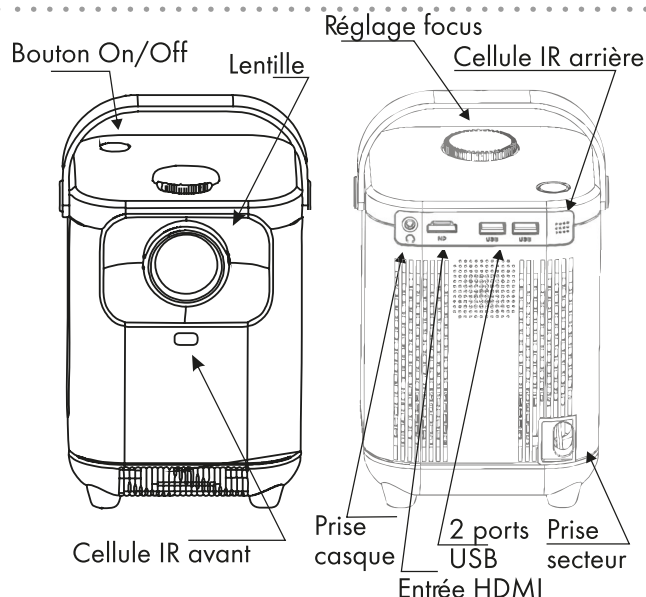

La télécommande

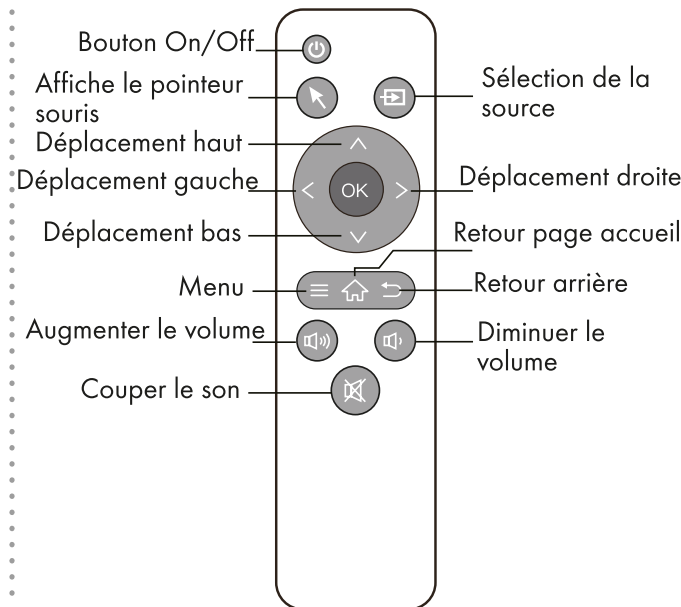

Utilisation

Alimentation

1. Utilisez le cordon d'alimentation fourni et connectez-le dans la prise à l'arrière du vidéo projecteur.
2. Connectez l'autre extrémité dans une prise secteur fonctionnelle.
3. Le voyant LED situé autour du bouton On/Off sur le dessus s'allumera de couleur rouge pour indiquer qu'il est bien alimenté.

Fonctions basiques

- Marche/Arrêt
 1. Appuyez sur le bouton situé sur le produit ou appuyez sur ce bouton sur la télécommande.
 2. Le produit sortira du mode veille et le voyant Led s'allumera de couleur bleue, le vidéo projecteur s'allumera sur l'écran d'accueil.
 3. Pour placer à nouveau le produit en mode veille, appuyez à nouveau sur le bouton situé sur le produit ou sur le bouton de la télécommande.

- Volume +/-

Pour augmenter ou diminuer le volume sur le vidéo projecteur, utilisez les boutons sur la télécommande.

- Focus

A tout moment, vous pouvez ajuster la netteté de l'image en tournant la molette situé sur le dessus du vidéo projecteur qui permettra d'ajuster le focus de l'image pour un meilleur rendu.

Tournez le bouton jusqu'à obtenir l'image la plus nette possible.

Dimensions et distance de projection

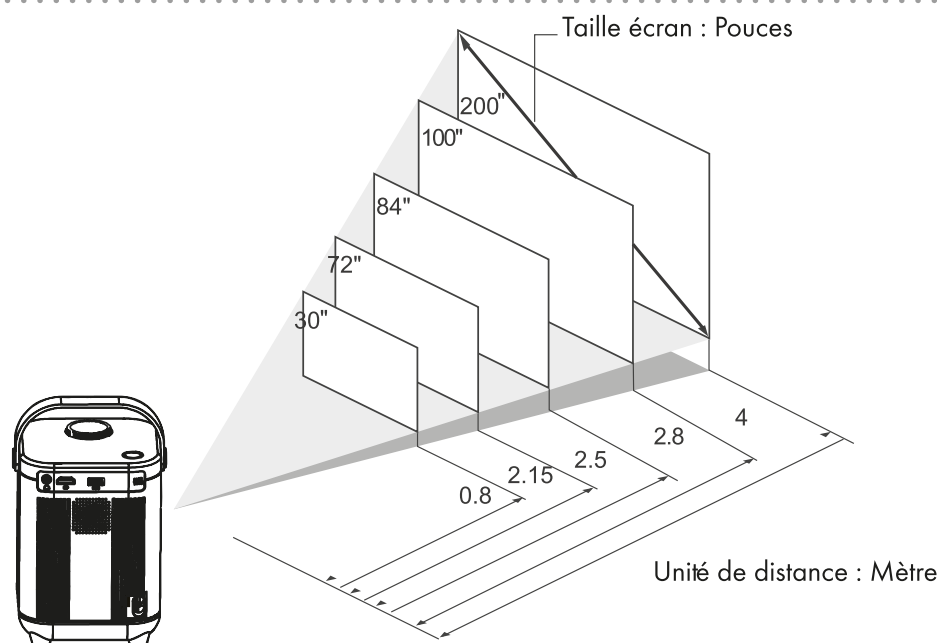

Taille écran (Pouces/cm)	Longueur x Hauteur (mètre)	Distance de projection (Mètre)
30" (76cm)	0.61 x 0.76	0.8
72" (182cm)	1.56 x 0.93	2.15
84" (213cm)	1.83 x 1	2.5
100" (254cm)	2.2 x 1.32	2.8
200" (508cm)	4.4 x 2.5	4

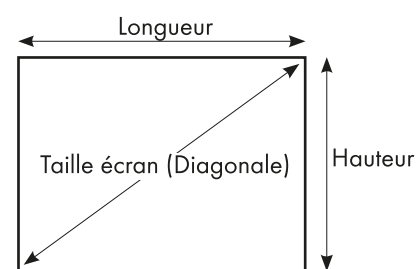

Tolérance +/-8%

Ce diagramme est mesuré avec le centre de la lentille de face et suppose que le projecteur est en position horizontale.

Connexions

Multimedia

Avec ce produit, il sera possible de :

- Lire le contenu en provenance d'un ordinateur par exemple en connectant un cordon HDMI sur l'entrée prévue.
- Lire le contenu en provenance par exemple d'une clé USB.
- Diffusé le contenu de votre SmartPhone ou tablette sans fil au travers du vidéo projecteur.

Connexion HDMI :

Cette entrée HDMI permet de connecter n'importe quel équipement (Ordinateur portable, décodeur TNT, satellite, lecteur Blu-Ray...) équipé d'une connexion HDMI pour diffuser sa source audio/vidéo au travers du vidéo projecteur.

Il faudra au travers du menu, sélectionner l'onglet **«Source du signal»** puis appuyez sur le bouton **«OK»** pour confirmer.

Astuce : il est également possible d'appuyer sur la touche  de la télécommande pour basculer sur la source HDMI.

Connexions USB :

Lorsque vous connectez une clé ou disque dur USB (non fourni), il faudra au travers de l'onglet **«Mes applications»**, sélectionnez l'application **«Gestionnaire de fichiers»** puis sélectionnez le fichier (Image, Film, son) que vous désirez visionner puis appuyez sur le bouton **«OK»** pour confirmer.

Pour simplifier la navigation dans les menus, il est possible de connecter sur l'une des connexions USB, une souris ou un clavier sans fil. (Non fourni)

Connexion audio :

Sur cette sortie casque, vous pouvez si vous le souhaitez connecter des enceintes externes afin d'augmenter la puissance sonore ou alors connecter un casque filaire équipé d'une fiche Jack. (Non fourni)

Menu principal

Lorsque le vidéo projecteur s'allume, vous verrez apparaître le menu principal ci-dessous. Il est également possible de le faire apparaître en appuyant sur la touche  de la télécommande.

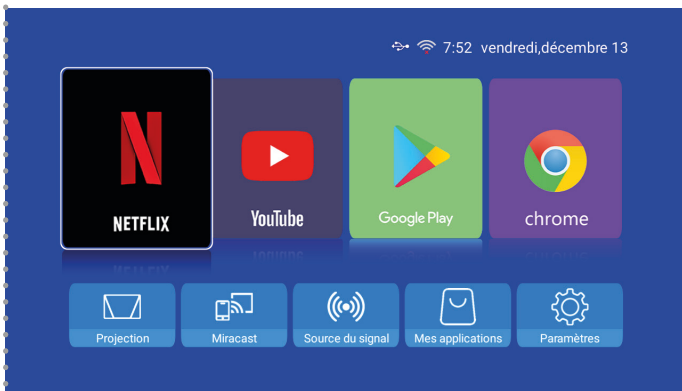

Ce menu est constitué de 9 onglets décrits ci-après : Utilisez les flèches de déplacement avec les touches de la télécommande pour naviguer parmi les différents menus puis validez votre sélection en appuyant sur la touche «OK».

Le haut de l'écran reprendra les informations de date et heure, connexion Wi-Fi ainsi que les connexions USB.

Le milieu de l'écran reprendra les applications principales pour un lancement rapide (Netflix, Youtube, PlayStore et le navigateur internet Chrome)

Il suffit de sélectionner celui-ci pour lequel vous désirez visionner puis de valider avec la touche OK de la télécommande.

Le bas de l'écran reprend les réglages principaux du vidéo projecteur. (Projection, Diffusion sans fil, Source du signal, Mes applications et paramètres)

Il suffit de sélectionner celui-ci que vous désirez lancer puis de valider avec la touche OK de la télécommande.

1. Projection

Cet onglet permet de définir les réglages concernant la projection. Il vous sera possible d'ajuster le zoom, le trapèze ainsi que le mode de projection. Sélectionnez les options de votre choix avec les touches du pavé central  puis validez avec la touche OK.

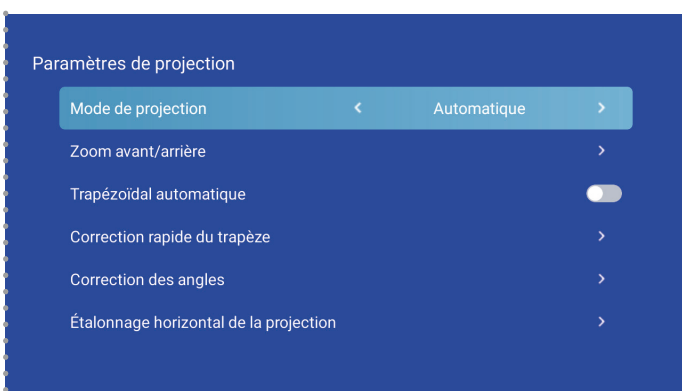

2. Miracast

Cette option permet de diffuser vos images, musiques ou vidéos depuis votre Smartphone ou tablette Android au travers du vidéo projecteur.

Appuyez sur «OK» pour accéder à ce menu.



IMPORTANT :

Avant d'utiliser cette fonctionnalité de transfert de fichier, assurez-vous que le vidéo projecteur est bien connecté en Wi-Fi à votre réseau. Si ce n'est pas le cas, consultez le paragraphe «Réseau - Page9».

- IOS

1. Si vous disposez d'un iPhone ou d'un iPad, rendez-vous dans votre iPhone pour activer la fonction de recopie d'écran comme ci-dessous :

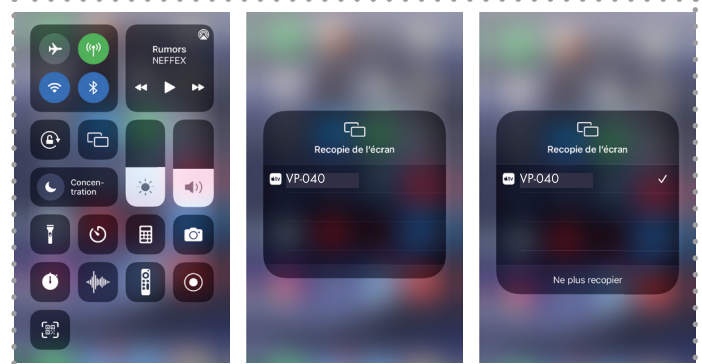

2. Balayez votre écran du coin haut droit vers le bas pour afficher tous les raccourcis de réglages.
3. Cliquez sur l'icône de fonction de recopie d'écran puis dans la liste des appareils disponibles, cliquez sur «**VP-040**» qui correspond au vidéo projecteur.
4. Il ne vous reste plus qu'à sélectionner les musiques, photos ou vidéos que vous désirez visionner. Elles seront diffusées au travers du vidéo projecteur.

Remarque :

Pour arrêter le partage d'écran, cliquez à nouveau sur l'icône de recopie d'écran puis sur la mention «**Ne plus recopier**».

En cas de non fonctionnement, rendez-vous dans les applications installées sur le vidéo projecteur puis cliquez sur l'application «**AirPin**».

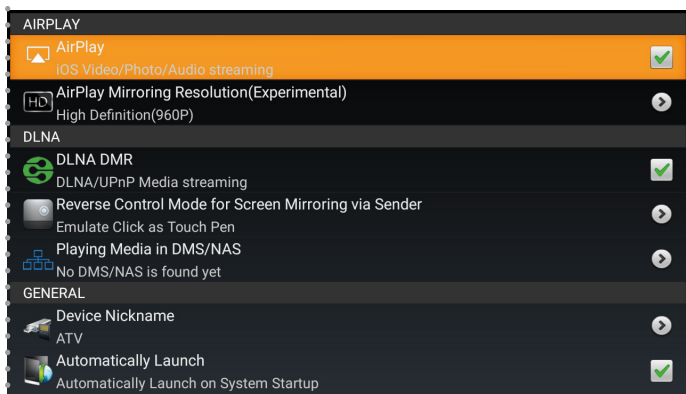

Assurez-vous que le paramètre «**Airplay**» est bien activé et qu'une résolution est bien sélectionnée.

Il vous sera également possible d'effectuer d'autres changements comme le nom qui sera diffusé par le vidéo projecteur.

- Android

1. Si vous disposez d'un Smartphone ou tablette sous Android, cliquez sur la mention «**Android**».
2. Le vidéo projecteur va lancer la connexion Miracast.
3. Balayez votre écran du haut vers le bas pour afficher tous les raccourcis de réglages.
4. Cliquez sur l'icône de fonction de diffusion puis cliquez sur le nom du vidéo projecteur.

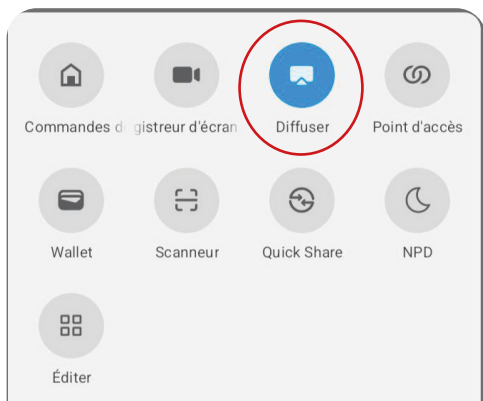

Remarque : Si le l'icône n'apparaît dans la liste des raccourcis, rapprochez vous du fabricant de votre Smartphone afin de vous assurez que celui-ci soit bien compatible.

5. Une fois connecté, il ne vous reste plus qu'à sélectionner les musiques, photos ou vidéos que vous désirez visionner. Elles seront diffusées au travers du vidéo projecteur.

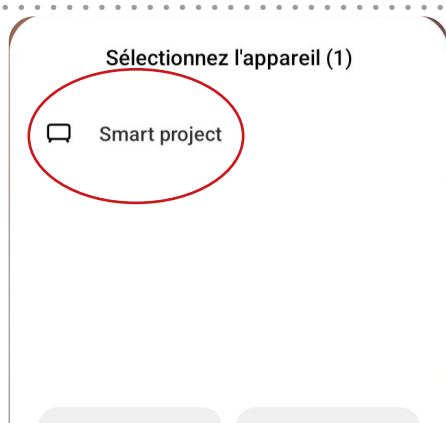

PS : Il est possible qu'un message s'affiche sur le vidéo projecteur afin d'autoriser votre Smartphone ou tablette à diffuser du contenu.

3. Source du signal

Cet onglet permet d'accéder directement à la source HDMI connectée à l'entrée du vidéo projecteur.

Le vidéo projecteur supporte une résolution d'entrée de 1080P (Soit 1920x1080pixels)

Pour quitter ce mode et revenir au menu du vidéo projecteur, cliquez sur le bouton  de la télécommande.

4. Mes applications

Cet onglet permet d'accéder à l'ensemble des applications installées sur votre produit.

Il vous sera possible d'en installer d'autre via PlayStore.

Il suffit de cliquer sur l'application que vous désirez lancer puis validez avec la touche OK de la télécommande pour y accéder.

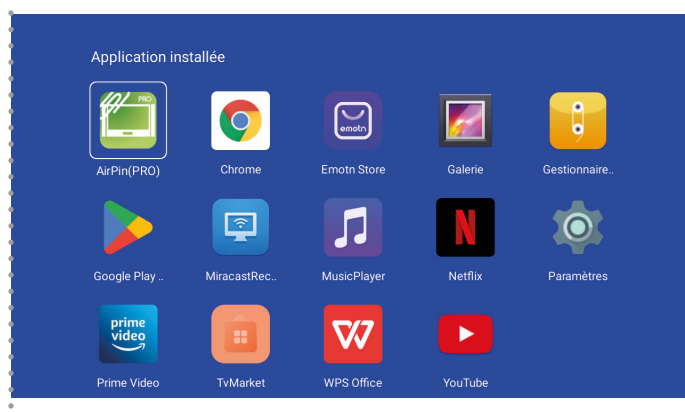

5. Paramètres

Cet onglet permet d'accéder aux réglages des différents paramètres :

- Réseau
- Connexion sans fil
- Langue du menu
- Initialisation
- Projection
- Volume
- Date et heure
- Information

Sélectionnez l'onglet désiré avec les flèches de la télécommande puis validez avec la touche OK pour y accéder.

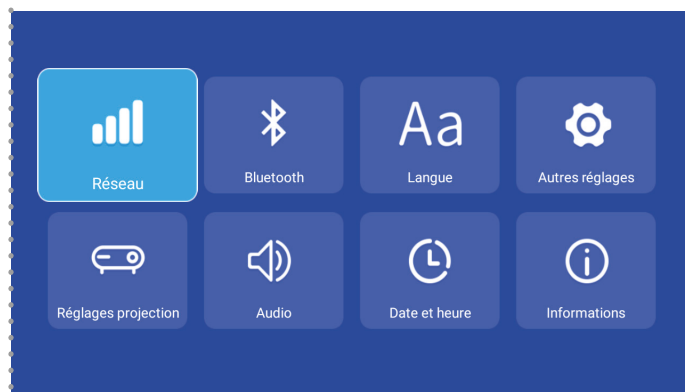

- Réseau

Ce paramètre permet de réaliser la connexion à internet de votre vidéo projecteur. Il est capable de se connecter sur les réseaux Wi-Fi dans les 2 bandes de fréquences (2.4GHz ou 5GHz)

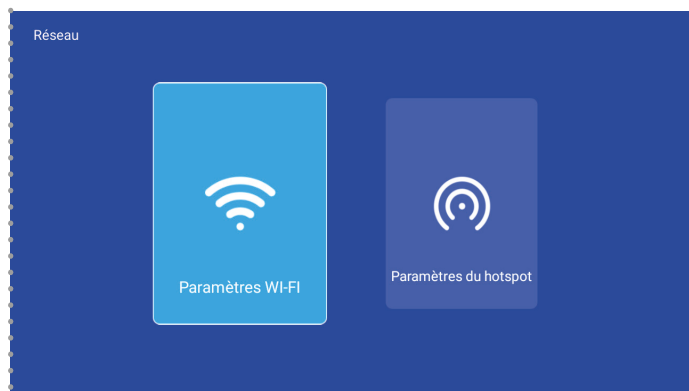

1. Assurez-vous que le Wi-Fi est bien activé.
2. Cliquez sur votre réseau qui apparaît dans la liste avec la touche OK.
3. Indiquez ensuite la clé de sécurité au moyen du clavier virtuel qui s'affiche à l'écran. (La clé est généralement indiquée sur votre box internet)
4. Une fois validé, la mention «**Connecté**» s'affichera à l'écran.

- Connexion sans fil

Ce paramètre permet de réaliser la connexion sans fil d'autre équipement à proximité.



1. Les équipements disponibles s'affichent sur la partie droite de l'écran.
2. Cliquez sur celui pour lequel vous désirez effectuer l'association avec la touche OK.
3. Une fois connecté, le nom de l'équipement s'affichera dans la liste de gauche.

- Langue du menu

Ce paramètre permet de sélectionner la langue d'affichage du menu ainsi que la langue pour le clavier de saisie.

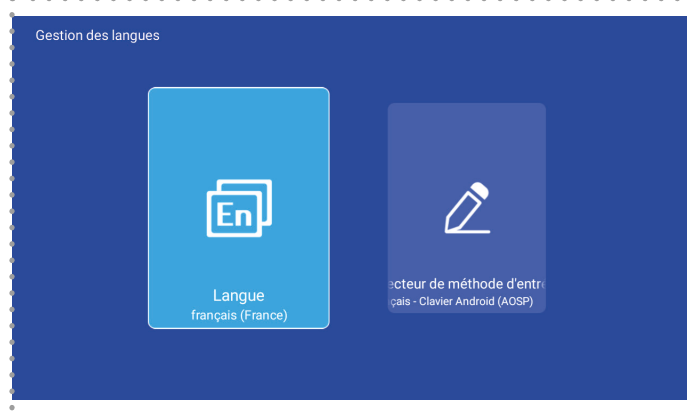

- Autres réglages

Cet onglet permet d'accéder aux réglages des différentes applications (Suppression, forcer à arrêter...) mais également à l'initialisation du vidéo projecteur.

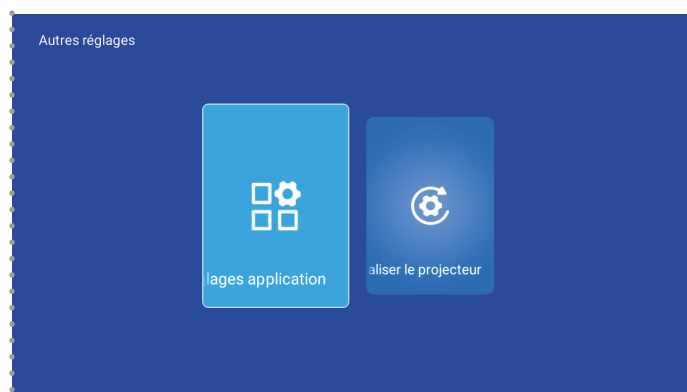

1. Accédez aux applications et sélectionnez celle pour laquelle vous désirez effectuer une action.
2. Appuyez sur la touche OK, vous verrez apparaître sur la partie droite les options disponibles.
3. Pour l'initialisation, sélectionnez ce paramètre puis validez le message avec la touche OK.
4. Tous les réglages et configurations seront initialisés.

- Projection

Cet onglet permet de définir les réglages concernant la projection.

Il vous sera possible d'ajuster le zoom, le trapèze ainsi que le mode de projection. Sélectionnez les options de votre choix avec les touches du pavé central  puis validez avec la touche OK.

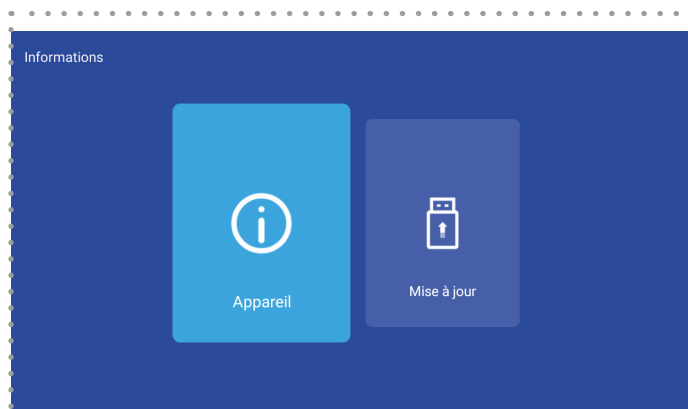
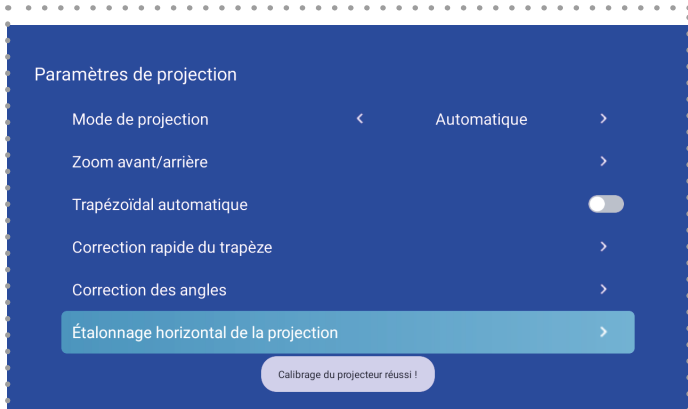

- Volume

Cet onglet permet de définir le volume du vidéo projecteur par défaut.

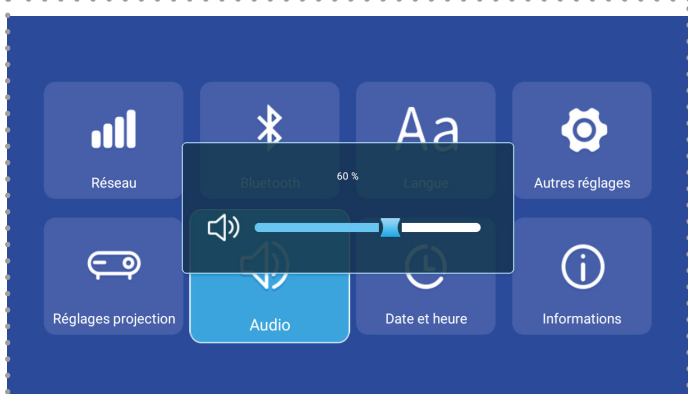

1. Cliquez sur ce paramètre puis utilisez les flèches gauche et droite de la télécommande pour augmenter ou diminuer la valeur par défaut.

- Date et heure

Cet onglet permet de définir l'heure ainsi que la date.



Il est possible de configurer l'heure de façon automatique en utilisant le fuseau horaire ou manuellement en définissant l'heure ainsi que la date.

- Informations

Cet onglet permet de consulter les informations de votre vidéo projecteur (Le modèle, version d'Android, version du logiciel, adresse mac...). Il sera également possible de faire une mise à jour du logiciel au moyen d'une clé USB.

Pour réaliser la mise à jour par USB, suivez les indications présentes à l'écran.

Durant la procédure de mise à jour, ne surtout pas couper ou interrompre la procédure sous peine d'endommager irrémédiablement le produit.

En cas de problème

Problème rencontré	Solution
Le voyant Led ne s'allume pas	<ul style="list-style-type: none"> Assurez-vous que la prise secteur utilisée est bien fonctionnelle. Essayez de changer de prise secteur.
La télécommande ne fonctionne pas	<ul style="list-style-type: none"> Vérifiez que les piles sont bien insérées en respectant le sens de polarité. Essayez de remplacer les piles par des neuves. (Piles 1.5V de type AAA)
En mode Recopie d'écran ou Miracast, certain contenu ne s'affiche pas.	<p>Il est malheureusement possible que certain diffuseur empêche la diffusion de contenu sans fil au travers du produit.</p> <p>Utilisez dans ce cas l'entrée HDMI du vidéo projecteur pour connecter un ordinateur afin d'accéder au contenu.</p>

Caractéristiques techniques

Connexion Wifi intégrée

Bande de fréquence utilisée : 2,4 et 5GHz

Android 11 intégré

Puissance de transmission dans la bande de fréquence utilisée : 18dBm

Résolution native : 1280x720pixels

Supporte résolution entrée : 1080P (1920x1080pixels)

Luminosité maximum : 3200Lumens (160ANSI)

Affichage des couleurs : 16.7M

Source lumière : Led (> 50 000heures)

Temps de visionnage : Jusqu'à 30.000 heures

Aspect vidéo : 16:9 et 4:3

Contraste : 2000:1

Distance de projection : 1,5 à 5m

Taille de projection : 89 à 430cm (35 à 170 pouces)

Taille de projection optimale : 50.8 à 254cm

Puissance haut-parleur : 2x3W

Réglage focus : Manuel

Protection pour les yeux

Haut contraste, ajustement de l'image

2 USB-A, 1 HDMI, 1 prise casque

Pieds de stabilité intégrés (X4)

Pas de vis universel pour installation sur trépied

Fonction transfert sans fil : (Airplay, Miracast)

Supporte les fichiers multimedia : audio/vidéo/photo/texte

Format des fichiers supportés :

- Vidéos : MPG, AV, TS, MOW, MKV, DAT, MP4, VOB/1080P

- Musiques : MP3,WMA,MP2,OGG,AAC,M4A,MA4,FLAC,APE,3GP,WAV

- Photos : JPEG, BMP, PNG

Alimentation : Secteur AC100-230V 50/60Hz 2A

Consommation : 65 Watts

Dimensions : 132 x 122 x 175 (H) mm

Poids : 0.942 kg

GR O U P E N O R M A N D



Groupe Normand
117bd Eugène Thomas
62110 Hénil-Beaumont
France

