

Guide

installation rapide

Caméra extérieure fixe

Full HD sur batterie avec

panneau solaire



SP - Cámara exterior fija Full HD con batería con panel solar
PT - Câmera externa fixa Full HD com bateria com painel solar



Réf : 990430



FR - Français	4	Descripción de la aplicación	21
Contenu du pack	4	- Funciones	21
Description	5	- Visualización	22
- La cámara	5	- Ajustes	23
- Le panneau solaire	5	En caso de problema	24
Installation de la caméra	6	Datos técnicos	24
<i>Utilisation de la caméra sans le panneau solaire :</i>	6	PT - Portugues	25
<i>Utilisation de la caméra avec le panneau solaire :</i>	6	Conteúdo da embalagem	25
<i>Préparation de la caméra :</i>	6	- A câmara	26
<i>Fixation de la caméra :</i>	6	- Painel solar	26
Connexion Wifi de votre caméra	7	Instalação de câmara	27
<i>Etape 1 : Installation de l'application pour votre Smartphone</i>	7	<i>Usando a câmara sem o painel solar :</i>	27
<i>Etape 2 : Création de votre compte</i>	7	<i>Usando a câmara com o painel solar :</i>	27
<i>Etape 3 : Ajout de la caméra dans l'interface</i>	8	Conexão Wifi da sua câmara	28
Description de l'application	10	<i>Etape 1: Instale o aplicativo em seu smartphone</i>	28
- Les fonctionnalités	10	<i>Etape 2: crie sua conta</i>	28
- La visualisation	11	Descrição do aplicativo	30
- Les réglages	12	- Funções	31
En cas de problème	13	- Exibição	32
Données techniques	13	- Definições	33
Déclaration de conformité EU	14	Em caso de problema	34
SP - Español	15	Dados técnicos	34
Contenido del pack	15	Declaração de conformidade EU	35
- La cámara	16		
- El panel solar	16		
Instalación de la cámara	17		
<i>Usando la cámara sin el panel solar:</i>	17		
<i>Uso de la cámara con el panel solar :</i>	17		
<i>Preparación de la cámara:</i>	17		
<i>Fijación de la cámara :</i>	17		
Conexión Wifi de tu cámara	18		
<i>Paso 1: Instalar la aplicación para su teléfono inteligente</i>	18		
<i>Paso 2: crea tu cuenta</i>	18		

FR - Français

Vous venez de faire l'acquisition de cette caméra solaire et nous vous en remercions.

Ce guide d'installation rapide va vous indiquer comment connecter et accéder à votre caméra de l'intérieur mais aussi depuis l'extérieur en quelques étapes décrites ci-dessous :

La caméra est équipée d'une technologie connexion serveur directe qui permet l'utilisation rapide de la caméra et de façon plug&play.

Cette caméra ne nécessite pas un ordinateur pour pouvoir être installée. La connexion de la caméra sera réalisée en Wifi uniquement.

IMPORTANT :

La caméra ne supporte que la connexion vers un réseau Wifi en 2,4GHz. Assurez-vous que votre smartphone ou tablette n'est pas connecté au réseau 5Ghz de votre routeur ou box internet.

Si vous rencontrez des difficultés pour la connexion de la caméra, désactivez temporairement le réseau 5Ghz diffusé par votre box pour effectuer la connexion avec la caméra puis réactivez-le plus tard.

Contenu du pack

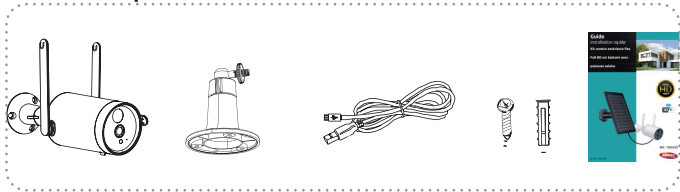

Caméra FULL HD x1

Cordon USB/micro USB x1

Vis et cheville de fixation x6

Pieds de fixation x2

Notice d'utilisation x1

PS : Le lecteur de carte micro SD supporte jusqu'à 128Go maxi

Description

- La caméra

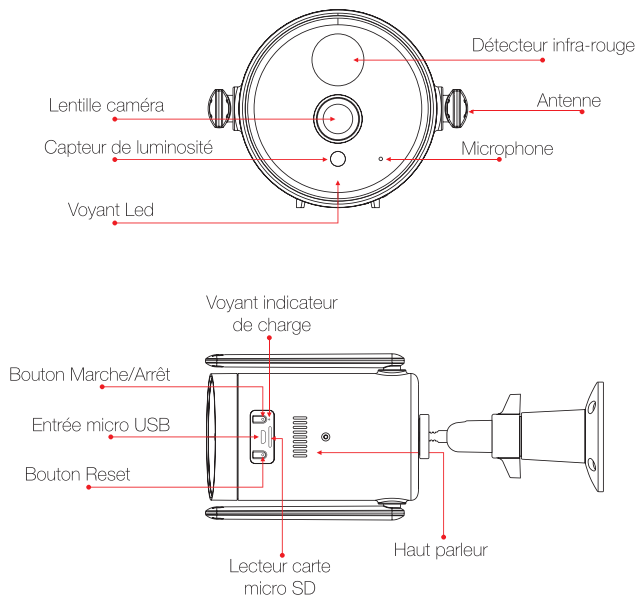

- Le panneau solaire

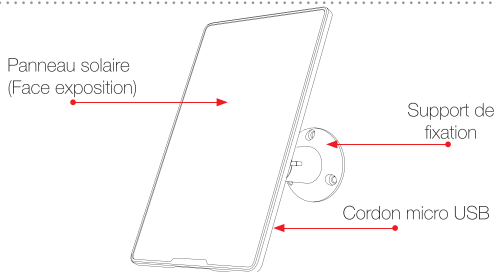

Installation de la caméra

La caméra peut être fixée au plafond ou sur un mur en utilisant le pied fourni.

Utilisation de la caméra sans le panneau solaire :

Si vous souhaitez utiliser la caméra sans le panneau solaire, il vous suffit de définir l'endroit de votre choix à portée de votre réseau Wifi. Vérifiez la qualité de réception du signal Wifi avec votre Smartphone avant de fixer la caméra à l'endroit choisi.

PS : Dans ce cas, il vous faudra recharger la batterie de la caméra de façon manuelle en connectant le cordon micro USB sur la caméra et sur un adaptateur 5V. (Non fourni)

Utilisation de la caméra avec le panneau solaire :

Dans cette configuration, la caméra sera totalement autonome. La batterie de la caméra sera rechargée automatiquement par le panneau solaire. Le plus important est de définir la position de celui-ci pour qu'il soit en parfaite exposition avec le soleil. (Idéalement plein sud)

Pour une exposition optimale, l'inclinaison du panneau solaire doit être de 45°.

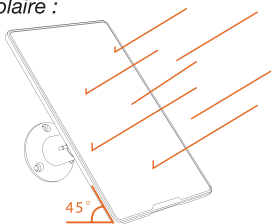

Préparation de la caméra :

1. Avant d'utiliser la caméra, il est fortement conseillé de la charger entièrement avec le cordon micro USB fourni.
2. Si vous désirez effectuer des enregistrements, il vous faudra insérer une carte mémoire de type micro SD. (Non fourni)
3. Une fois achetée, insérez-la dans l'emplacement prévu.

Fixation de la caméra :

1. Placez la caméra sur une surface plane à l'endroit de votre choix. (Sur un mur, sous face ou plafond)
2. Utilisez le pied de fixation fourni pour pointer les 4 trous.
3. Percez les trous puis fixez la caméra au moyen des vis et chevilles fournies.
4. Déterminez l'angle approximatif de vision de la caméra.

PS : Vous pourrez l'ajuster ensuite une fois que vous aurez réalisé la connexion avec la caméra.

5. Procédez de la même manière pour fixer le panneau solaire en respectant l'angle d'inclinaison.
6. Retirez ensuite la partie plastique sous la caméra permettant le passage du cordon micro USB en provenance du panneau solaire pour alimenter la caméra.

Connexion Wifi de votre caméra

Etape 1 : Installation de l'application pour votre Smartphone

L'application permet d'ajouter très facilement votre caméra et de la consulter depuis n'importe où.

Assurez-vous que votre téléphone ou tablette est bien connecté à internet en Wifi puis rendez-vous dans «**App Store**» pour les iPhone/iPad ou sur «**Play Store**» pour les systèmes sous Android puis recherchez l'application «**CloudEdge**». Une fois trouvée, procédez à son installation.

Vous pouvez également scanner le QRcode ci-contre, vous serez automatiquement redirigé vers la bonne application à télécharger.



Apple Store



Android



Une fois installée, cliquez sur l'icône de l'application comme ci-dessus.

Etape 2 : Création de votre compte

1. Il vous faudra tout d'abord créer un compte gratuit en suivant les étapes décrites ci-dessous :

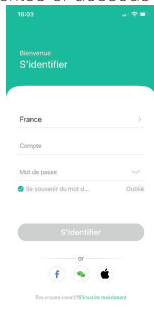

2. Cliquez sur la mention «**S'inscrire maintenant**» puis sélectionnez votre pays puis renseignez votre adresse mail. Cochez la case d'accord de confi-

dentialité puis cliquez sur le bouton «**Suivant**».

3. Indiquez ensuite un nom et un mot de passe de connexion puis cliquez sur le bouton «**Terminer**».

4. L'application est prête pour ajouter une nouvelle caméra.

Etape 3 : Ajout de la caméra dans l'interface

IMPORTANT : Assurez-vous que vous êtes bien connecté au Wifi 2,4GHz de votre box internet.

1. Placez la caméra et votre Smartphone à proximité de votre routeur ou box internet et assurez-vous que votre Smartphone soit bien connecté sur le réseau Wifi 2,4GHz.

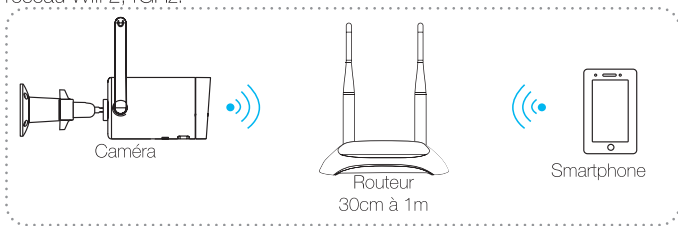

2. Allumez la caméra en appuyant et en laissant appuyé le bouton «**Marche/arrêt**». Si la caméra ne démarre pas, branchez-la avec le cordon micro USB pour la charger pendant 15 minutes.

3. Une fois allumée, le voyant Led doit clignoter doucement de couleur rouge. (Si ce n'est pas le cas, effectuez un reset en laissant appuyé le bouton «**Reset**» pendant 5 secondes).

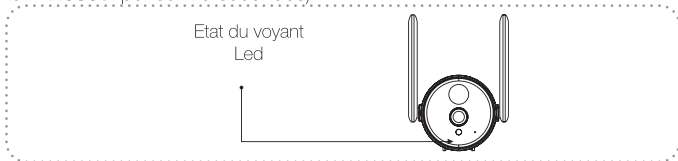

4. Lancez l'application puis cliquez sur le symbole «**+**» en haut à droite de l'écran puis sélectionnez l'option «**Caméra sur batterie**».

5. Sélectionnez votre réseau Wifi puis entrez la clé de sécurité. (Généralement, celle-ci figure sur votre routeur ou box internet) puis cliquez sur le bouton «**Suivant**».

6. Placez ensuite votre caméra face à l'écran de votre Smartphone avec le

QRcode pour le scanner. Vous allez entendre un son, il ne vous reste plus qu'à cliquer sur le bouton «**Suivant**».

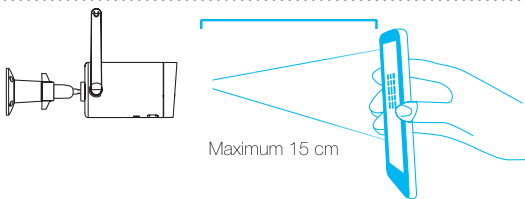

7. Patientez pendant la connexion de la caméra à votre réseau Wifi.
8. Une fois connectée, Il ne vous restera plus qu'à indiquer un nom pour votre caméra puis cliquez sur le bouton «**Terminer**».

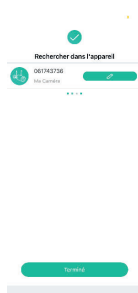
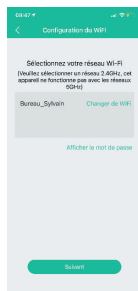
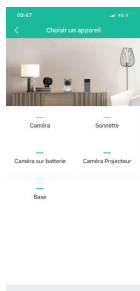

Description de l'application

- Les fonctionnalités

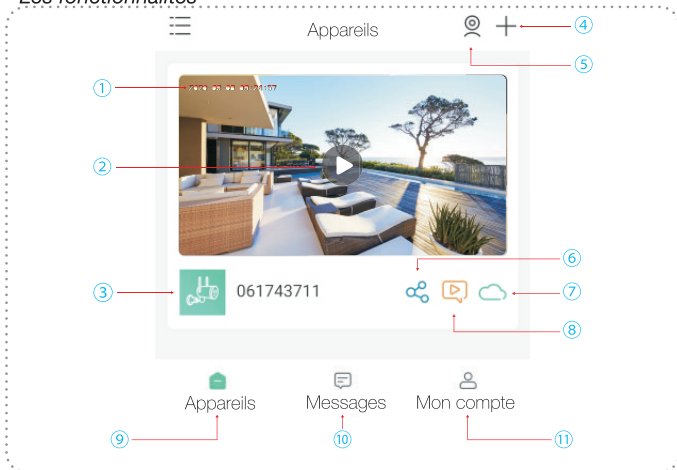

1. Date et heure de la caméra.
2. Cliquez pour visionner l'image de la caméra.
3. Nom de la caméra
4. Bouton permettant l'ajout d'une nouvelle caméra
5. Permet de changer l'affichage en multi-vues (Plusieurs caméras)
6. Permet de partager la caméra avec d'autres personnes leur donnant ainsi accès.
7. Permet d'accéder à un service d'hébergement en ligne de vos enregistrements que vous pouvez souscrire (7 jours d'essai gratuit, puis service payant).
8. Permet d'accéder aux enregistrements après détection. (Ne sera accessible que si une carte mémoire micro SD est insérée (Non fournie) ou si la période d'essai gratuite du service d'hébergement serveur a été activée)
9. Permet d'afficher la liste des caméras.
10. Permet d'afficher les messages d'alarmes et système.
11. Permet d'accéder aux informations du compte ainsi qu'aux clichés photos pris manuellement.

- La visualisation

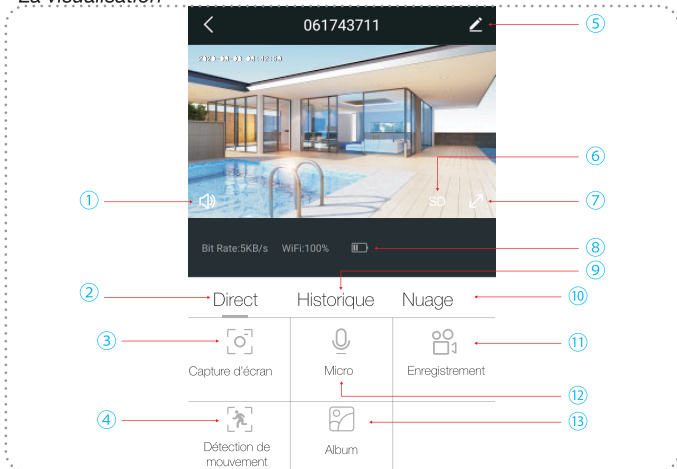

1. Permet d'activer ou non le son ambiant.
2. Permet de visualiser la vidéo en direct de la caméra.
3. Permet de prendre un cliché photo manuel
4. Permet d'accéder aux réglages de la détection de mouvement
5. Permet d'accéder aux réglages de la caméra
6. Permet de changer la résolution d'affichage vidéo entre SD et HD
7. Permet de passer la vidéo de la caméra en mode plein écran
8. Indique l'état de charge de la batterie
9. Permet d'accéder aux enregistrements réalisés sur la carte mémoire.
10. Permet d'accéder aux enregistrements réalisés sur le cloud.
11. Permet d'effectuer un enregistrement vidéo manuel.
12. Permet de parler au travers de la caméra. (Appuyez et laissez appuyer pour parler puis relâchez)
13. Permet de visionner les enregistrements photos et vidéos réalisés manuellement.

- Les réglages

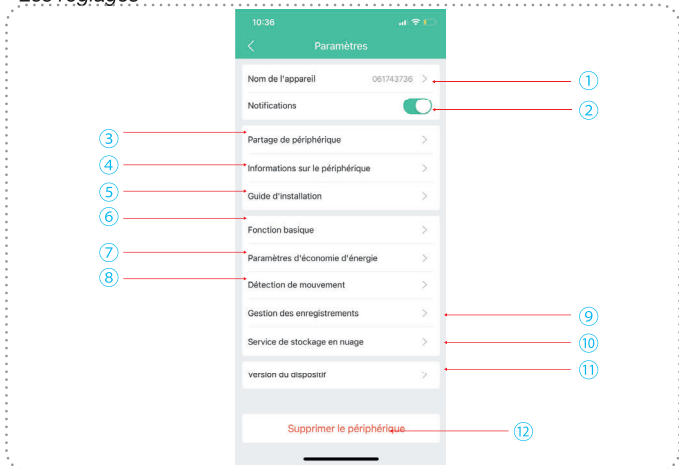

1. Permet de renommer le nom de votre caméra.
2. Permet d'activer les notifications push en cas d'alerte.
3. Permet de partager votre caméra avec d'autres utilisateurs.
4. Affiche toutes les informations de la caméra.
5. Permet d'effectuer un diagnostic réseau pour déterminer la meilleure position pour l'installation de votre caméra.
6. Permet d'effectuer différents réglages comme la vision nocturne, la rotation de l'image, le volume du micro...
7. Permet d'effectuer les réglages pour préserver la batterie.
8. Permet d'accéder aux réglages de la détection de mouvement. Vous pourrez indiquer la sensibilité ainsi que la période d'activation de la détection.
9. Permet de définir la durée d'enregistrement mais également de formater la carte micro SD.
10. Permet d'accéder au service de stockage en ligne (Payant après la période d'essai gratuite de 7 jours)
11. Permet d'afficher la version du logiciel actuel ainsi qu'à la nouvelle version.
12. Permet de supprimer définitivement la caméra de l'interface.

En cas de problème

Problème rencontré	Solution proposée
Impossible de connecter la caméra	<ol style="list-style-type: none">1. Vérifiez le nom du réseau Wifi ainsi que la clé de sécurité2. Assurez-vous que le réseau Wifi est bien en 2,4GHz et non 5GHz3. Assurez-vous que la caméra et votre Smartphone soit à proximité de votre routeur
Echec d'ajout de la caméra	Vérifiez que les données cellulaires soient bien activées dans les réglages pour l'application Cloudedge
Aucune notification reçue	Vérifiez que les notifications sont bien autorisées dans les réglages de votre Smartphone pour cette application
Aucun enregistrement après détection	Veillez ajouter une carte mémoire micro SD et formatez-la au travers de l'application. (La capacité maximale sera 128Go)

Données techniques

Partie caméra :

Capteur CMOS 2 Mega pixels, H.264 1080P

Batterie rechargeable 10400mAh intégrée

Double antenne WiFi 4dbi améliorée

Support mural réglable à 360 degrés

Capacité carte micro sd 128Go maxi

Angle de vue : 110°

Temps de charge : 10 heures

Audio double sens (Micro et haut parleur intégré)

Vision nocturne, LED infra-rouges intégrées (Distance 10m)

Supporte le Wifi (802.11/b/g/n)

Détection de mouvement, notification Push, enregistrement vidéo

Indice de protection : IP65

Bande de fréquence utilisée : 2.4GHz

Puissance : 18dBm (2.4GHz)

Dimension caméra : 110*66*130mm

Partie panneau solaire :

Panneau solaire 4.5W, charge rapide pour la caméra, circuit imprimé de protection intégré, protège mieux la batterie de la caméra.

Indice de protection : IP65

Câble USB de 4m de long pour un montage plus pratique

Dimension panneau : 230*140*20 mm

Retrouvez la notice complète directement sur notre site :

<http://www.groupe-normand.com>

Déclaration de conformité EU

SOCIETE (fabricant, mandataire ou personne responsable de la mise sur le marché de l'équipement)

Groupe Normand
117 Bld Eugène Thomas
62110 Hénin-Beaumont - France

Tél: +33 3 91 83 00 70 Fax: +33 3 91 83 00 99

IDENTIFICATION DE L'EQUIPEMENT

Marque : **Semac**

Désignation commerciale : **Caméra extérieure fixe FULL HD solaire**

Référence commerciale : **990430**

Référence usine : **DDT201**

Je soussigné,

NOM et QUALITE DU SIGNATAIRE : M. NORMAND Eric, Président Directeur Général déclare sous mon entière responsabilité que le produit décrit ci-dessus est en conformité avec les exigences essentielles applicables à la directive RED 2014/53/EU.

Que sa conformité a été évaluée selon les normes applicables en vigueur :

- EN 60950-1:2006+A11:2009+A1:2010+A12:2011+A2:2013
- EN 301 489-1 v2.2.3 (2019-11)
- EN 301 489-17 v3.1.1 (2017-02)
- EN 62479 : 2010
- EN 300 328 v2.1.1 (2017-11)

A cet effet, déclare que toutes les séries d'essai radio ont été effectuées.

Date : 01 Juillet 2021

Signature :



NORMAND Eric
PDG

SP - Español

Gracias por adquirir esta cámara solar.

Esta guía de instalación rápida le mostrará cómo conectar y acceder a su cámara desde el interior pero también desde el exterior en unos pocos pasos que se describen a continuación:

La cámara está equipada con tecnología de conexión directa al servidor que permite un uso rápido y plug & play de la cámara.

Esta cámara no requiere la instalación de una computadora.

La conexión de la cámara se realizará únicamente en Wifi.

IMPORTANTE :

La cámara solo admite la conexión a una red WiFi de 2,4 GHz.

Asegúrese de que su teléfono inteligente o tableta no esté conectado a la red de 5 GHz de su enrutador o caja de Internet.

Si tiene dificultades para conectar la cámara, desactive temporalmente la transmisión de red de 5GHz por su caja para hacer la conexión con la cámara y luego reactívela más tarde.

Contenido del pack

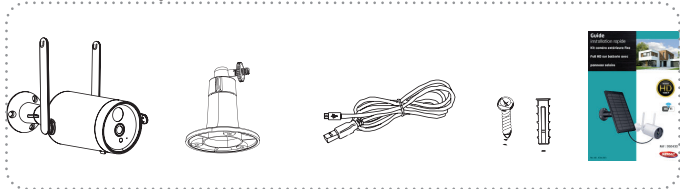

Cámara FULL HD x1

Cable USB / micro USB x1

Tornillo de fijación y tapón x6

Pies de fijación x2

Manual de usuario x1

PD: el lector de tarjetas micro SD admite hasta 128 GB como máximo

Descripción

- La cámara

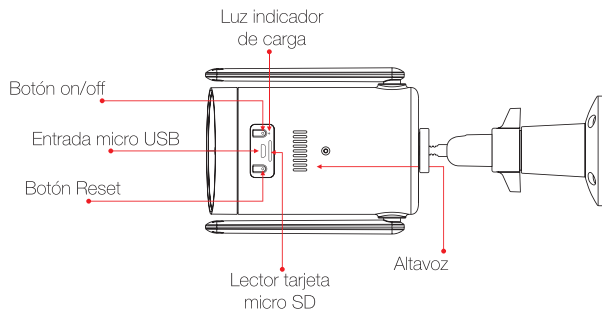
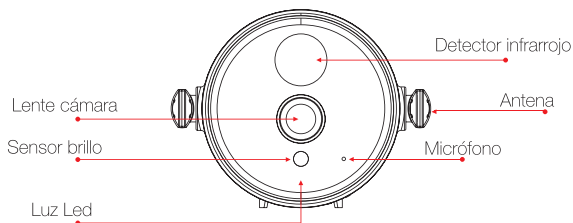

- El panel solar

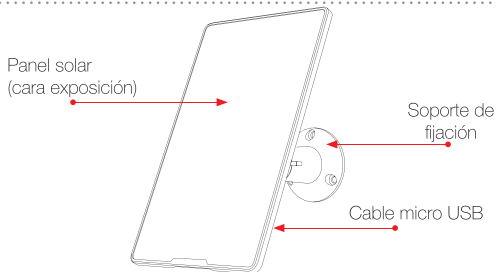

Instalación de la cámara

La cámara se puede montar en el techo o en una pared utilizando el soporte suministrado.

Usando la cámara sin el panel solar:

Si desea utilizar la cámara sin el panel solar, todo lo que tiene que hacer es definir la ubicación de su elección dentro del alcance de su red WiFi. Compruebe la calidad de recepción de la señal WiFi con su Smartphone antes de colocar la cámara en la ubicación elegida.

PD: En este caso, deberá recargar la batería de la cámara manualmente conectando el cable micro USB a la cámara y a un adaptador de 5V. (No provisto)

Uso de la cámara con el panel solar :

En esta configuración, la cámara será completamente autónoma. La batería de la cámara se recargará automáticamente mediante el panel solar. Lo más importante es definir la posición del mismo para que esté en perfecta exposición al sol. (Idealmente orientado al sur)

Para una exposición óptima, la inclinación del panel solar debe ser de 45°.

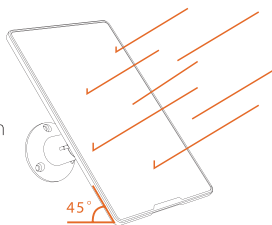

Preparación de la cámara:

1. Antes de utilizar la cámara, le recomendamos encarecidamente que la cargue por completo con el cable micro USB suministrado.
2. Si desea realizar grabaciones, deberá insertar una tarjeta de memoria micro SD. (No provisto)
3. Una vez comprado, insértelo en la ranura provista.

Fijación de la cámara :

1. Coloque la cámara sobre una superficie plana en el lugar que elija. (En una pared, debajo de la fachada o en el techo)
2. Utilice el pie de fijación suministrado para marcar los 4 orificios.
3. Taladre los agujeros y luego asegure la cámara con los tornillos y tacos proporcionados.
4. Determine el ángulo de visión aproximado de la cámara.

PD: puede ajustarlo después de haber realizado la conexión con la cámara.

5. Proceder de la misma forma para fijar el panel solar, respetando el ángulo de inclinación.
6. Luego retire la parte de plástico debajo de la cámara permitiendo el paso del cable micro USB del panel solar para alimentar la cámara.

Conexión Wifi de tu cámara

Paso 1: Instalar la aplicación para su teléfono inteligente

La aplicación hace que sea muy fácil agregar su cámara y verla desde cualquier lugar.

Asegúrese de que su teléfono o tableta esté conectado a Internet a través de Wifi, luego vaya a «**App Store**» para iPhone / iPad o «**Play Store**» para sistemas Android y luego busque la aplicación «**CloudEdge**». Una vez encontrado, proceda a su instalación.

También puede escanear el código QR opuesto, será redirigido automáticamente a la aplicación correcta para descargar.

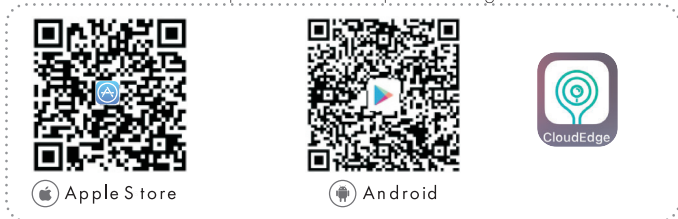

Una vez instalado, haga clic en el icono de la aplicación como se muestra arriba.

Paso 2: crea tu cuenta

1. Primero deberá crear una cuenta gratuita siguiendo los pasos que se describen a continuación. :

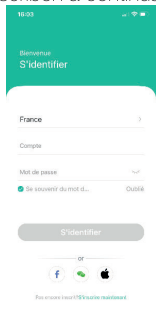

2. Haga clic en el mentón «**Registrarse ahora**», seleccione su país e ingrese su dirección de correo electrónico. Marque la casilla del acuerdo de

confidencialidad y haga clic en el botón «**Siguiente**».

3. Luego ingrese un nombre de conexión y contraseña y haga clic en el botón «**Finalizar**».

4. La aplicación está lista para agregar una nueva cámara.

Paso 3: agregar la cámara a la interfaz

IMPORTANTE: Asegúrate de estar conectado al Wifi de 2.4GHz de tu caja de internet.

5. Coloque la cámara y su teléfono inteligente cerca de su enrutador o caja de Internet y asegúrese de que su teléfono inteligente esté bien conectado a la red WiFi de 2.4GHz.

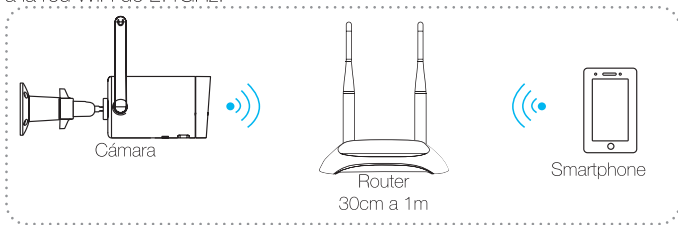

6. Encienda la cámara presionando y manteniendo presionado el botón «**Encendido / Apagado**». Si la cámara no se inicia, conéctela con el cable micro USB para cargarla durante 15 minutos.

7. Una vez encendido, el indicador LED debe parpadear lentamente en color rojo. (Si este no es el caso, realice un reinicio manteniendo presionado el botón «**Reiniciar**» durante 5 segundos).



8. Inicie la aplicación, luego haga clic en el símbolo «**+**» en la parte superior derecha de la pantalla y luego seleccione la opción «**Cámara con batería**».

9. Seleccione su red Wifi y luego ingrese la clave de seguridad. (Por lo general, esto está en su enrutador o caja de Internet) luego haga clic en el botón «**Siguiente**».

10. Luego coloque su cámara frente a la pantalla de su teléfono inteligente con el código QR para escanearlo. Escucharás un sonido, todo lo que tienes que hacer es hacer clic en el botón «**Siguiente**».

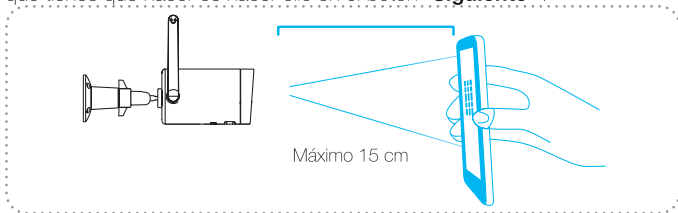

11. Espere mientras la cámara se conecta a su red WiFi.

12. Una vez conectado, todo lo que tiene que hacer es ingresar un nombre para su cámara y hacer clic en el botón «**Finalizar**».

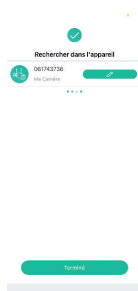
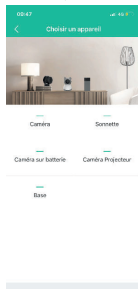

Descripción de la aplicación

- Funciones

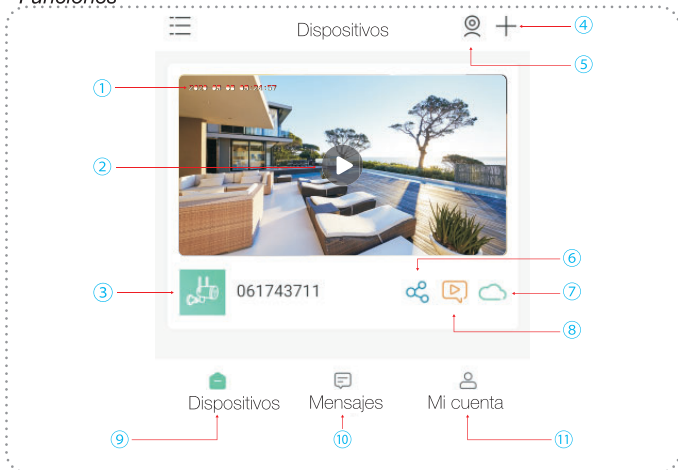

1. Fecha y hora de la cámara.
2. Haga clic para ver la imagen de la cámara.
3. Nombre de la cámara
4. Botón que permite agregar una nueva cámara
5. Permite cambiar la pantalla a múltiples vistas (múltiples cámaras)
6. Le permite compartir la cámara con otras personas dándoles acceso.
7. Proporciona acceso a un servicio de alojamiento en línea para sus grabaciones al que puede suscribirse (prueba gratuita de 7 días, luego servicio pago).
8. Permite el acceso a las grabaciones después de la detección. (Solo será accesible si se inserta una tarjeta de memoria micro SD (no suministrada) o si se ha activado el período de prueba gratuito del servicio de alojamiento del servidor)
9. Muestra la lista de cámaras.
10. Se utiliza para mostrar mensajes de alarma y del sistema.
11. Brinda acceso a la información de la cuenta, así como a instantáneas de fotos tomadas manualmente.

- Visualización

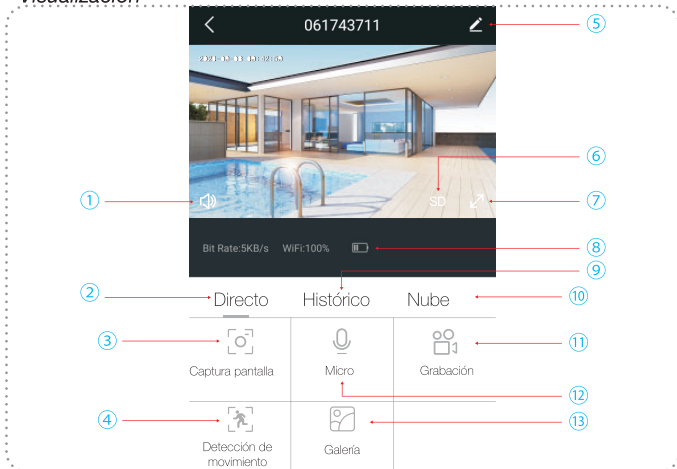

1. Activa o desactiva el sonido ambiental.
2. Le permite ver video en vivo desde la cámara.
3. Le permite tomar una instantánea manual
4. Proporciona acceso a la configuración de detección de movimiento.
5. Permite el acceso a la configuración de la cámara.
6. Le permite cambiar la resolución de la pantalla de video entre SD y HD.
7. Le permite cambiar el video de la cámara al modo de pantalla completa
8. Indica el estado de carga de la batería.
9. Permite el acceso a las grabaciones realizadas en la tarjeta de memoria
10. Proporciona acceso a grabaciones realizadas en la nube.
11. Permite la grabación de video manual.
12. Le permite hablar a través de la cámara. (Presione y deje presionar para hablar y luego suelte)
13. Le permite ver grabaciones de fotos y videos realizadas manualmente.

- Ajustes

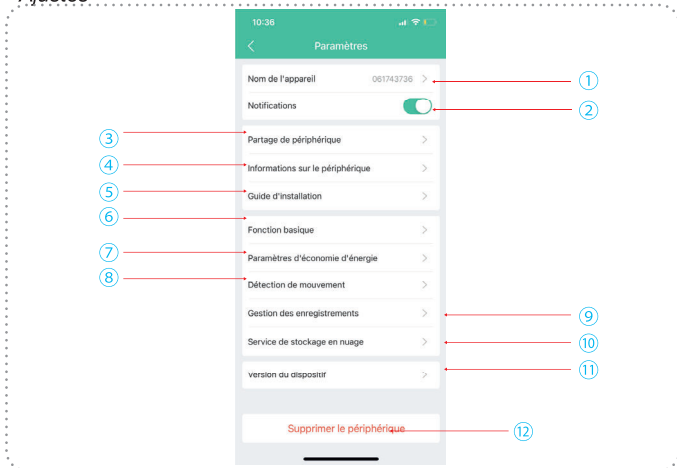

1. Le permite cambiar el nombre de su cámara.
2. Le permite activar notificaciones push en caso de una alerta.
3. Le permite compartir su cámara con otros usuarios.
4. Muestra toda la información de la cámara.
5. Le permite realizar un diagnóstico de red para determinar la mejor posición para instalar su cámara.
6. Le permite realizar varios ajustes como visión nocturna, rotación de imagen, volumen del micrófono ...
7. Le permite realizar ajustes para conservar la batería.
8. Proporciona acceso a la configuración de detección de movimiento. Puede indicar la sensibilidad así como el período de activación de la detección.
9. Le permite definir el tiempo de grabación pero también formatear la tarjeta micro SD.
10. Permite el acceso al servicio de almacenamiento en línea (pagado después del período de prueba gratuito de 7 días)
11. Muestra la versión actual del software y la nueva versión.
12. Le permite eliminar permanentemente la cámara de la interfaz.

En caso de problema

Problema encontrado	Solución propuesta
Imposible conectar la cámara	<ol style="list-style-type: none">1. Verifique el nombre de la red Wifi así como la clave de seguridad2. Asegúrese de que la red Wifi sea de 2,4 GHz y no de 5 GHz3. Asegúrese de que la cámara y su teléfono inteligente estén cerca de su enrutador
No se pudo agregar la cámara	Verifique que los datos móviles estén habilitados en la configuración de la aplicación Cloudedge
No se recibió notificación	Comprueba que las notificaciones estén autorizadas en la configuración de tu Smartphone para esta aplicación
Sin grabación después de la detección	Agregue una tarjeta de memoria micro SD y formatéela a través de la aplicación. (La capacidad máxima será de 128 GB)

Datos técnicos

Cámara :

Sensor CMOS de 2 megapíxeles, H.264 1080P

Batería recargable incorporada de 10400 mAh

Antena WiFi dual de 4dbi mejorada

Soporte de pared ajustable de 360 grados

Capacidad máxima de la tarjeta micro sd de 128 GB

Ángulo de visión: 110 °

Tiempo de carga: 10 horas.

Audio bidireccional (micrófono y altavoz integrados)

Visión nocturna, LED infrarrojos integrados (distancia 10 m)

Soporte Wifi (802.11 / b / g / n)

Detección de movimiento, notificación push, grabación de video

Grado de protección: IP65

Banda de frecuencia utilizada: 2,4 GHz

Potencia: 18 dBm (2,4 GHz)

Dimensión de la cámara: 110 * 66 * 130 mm

Panel solar :

Panel solar de 4.5W, carga rápida para la cámara, PCB de protección incorporada, protege mejor la batería de la cámara.

Grado de protección: IP65

Cable USB de 4 m de largo para un montaje más conveniente

Dimensión del panel: 230 * 140 * 20 mm

Encuentre las instrucciones completas directamente en nuestro sitio:

<http://www.groupe-normand.com>

PT - Portugues

Obrigado por adquirir esta câmera solar.

Este guia de instalação rápida mostrará como conectar e acessar sua câmera de dentro, mas também de fora em algumas etapas descritas abaixo:

A câmera é equipada com tecnologia de conexão direta ao servidor que permite o uso rápido e plug & play da câmera.

Esta câmera não requer a instalação de um computador.

A conexão da câmera será feita somente em Wifi.

IMPORTANTE :

A câmera só oferece suporte para conexão a uma rede WiFi de 2,4 GHz.

Certifique-se de que seu smartphone ou tablet não esteja conectado à rede de 5 GHz de seu roteador ou caixa de internet.

Se você tiver dificuldade para conectar a câmera, desative temporariamente a transmissão de rede de 5 GHz por meio de sua caixa para conectar-se à câmera e reative-a mais tarde.

Conteúdo da embalagem

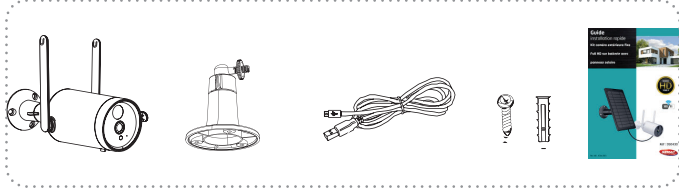

Câmera FULL HD x1

Cabo USB / micro USB x1

Parafuso de fixação e plugue x6

Pés de fixação x2

Manual do usuário x1

PS: o leitor de cartão micro SD suporta até 128 GB no máximo

Descrição

- A câmera

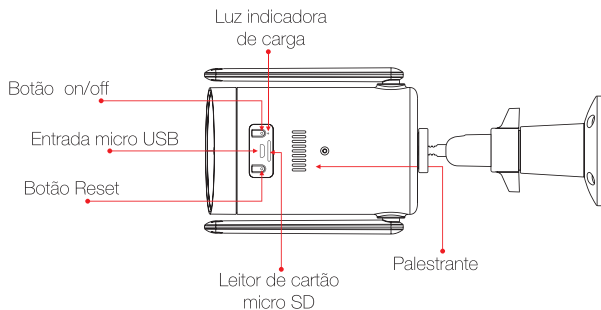
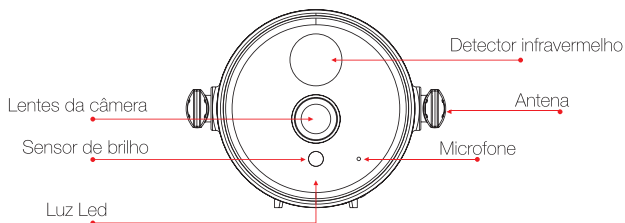

- Painel solar

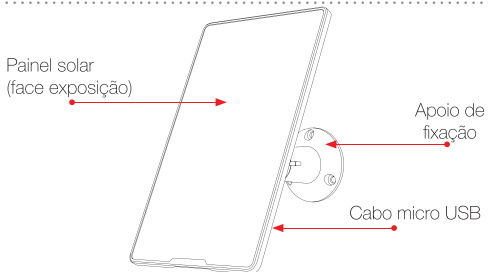

Instalação de câmera

A câmera pode ser montada no teto ou na parede usando o suporte fornecido.

Usando a câmera sem o painel solar :

Se quiser usar a câmera sem o painel solar, basta definir o local de sua escolha dentro do alcance de sua rede sem fio. Verifique a qualidade de recepção do sinal WiFi com seu Smartphone antes de colocar a câmera no local escolhido.

PS: Neste caso, você precisará recarregar a bateria da câmera manualmente conectando o cabo micro USB à câmera e um adaptador de 5V. (Não fornecido)

Usando a câmera com o painel solar :

Nesta configuração, a câmera será totalmente autônoma. A bateria da câmera será recarregada automaticamente pelo painel solar. O mais importante é definir a posição dele para que fique em perfeita exposição ao sol. (Idealmente voltado para o sul)

Para uma exposição ideal, a inclinação do painel solar deve ser de 45°.

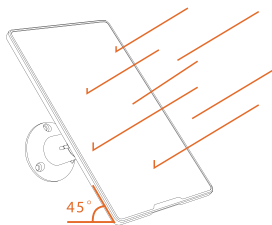

Preparação da câmera :

1. Antes de usar a câmera, recomendamos fortemente que você a carregue totalmente com o cabo micro USB fornecido.
2. Se você quiser fazer gravações, precisará inserir um cartão de memória micro SD. (Não fornecido)
3. Depois de comprado, insira-o no slot fornecido.

Consertando a câmera :

1. Coloque a câmera em uma superfície plana em um local de sua escolha. (Em uma parede, sob a fachada ou no teto)
2. Use o pé de fixação fornecido para marcar os 4 orifícios.
3. Faça os furos e prenda a câmera com os parafusos e buchas fornecidos.
4. Determine o ângulo aproximado de visão da câmera .

PS: Você pode ajustá-lo após conectar com a câmera.

5. Proceda da mesma forma para a fixação do painel solar, respeitando o ângulo de inclinação.
6. Em seguida, remova a parte de plástico sob a câmera, permitindo que o cabo micro USB passe do painel solar para alimentar a câmera.

Conexão Wifi da sua câmera

Etapa 1: Instale o aplicativo em seu smartphone

O aplicativo torna muito fácil adicionar sua câmera e visualizá-la de qualquer lugar.

Certifique-se de que seu telefone ou tablet esteja conectado à Internet via Wifi, vá para «**App Store**» para iPhone / iPad ou «**Play Store**» para sistemas Android e, em seguida, pesquise o aplicativo «**CloudEdge**». Depois de encontrado, prossiga com a instalação.

Você também pode escanear o código QR oposto, você será redirecionado automaticamente para o aplicativo correto para download.

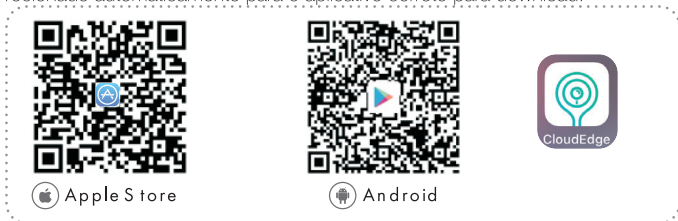

Uma vez instalado, clique no ícone do aplicativo como mostrado acima.

Etapa 2: crie sua conta

1. Primeiro, você precisa criar uma conta gratuita seguindo as etapas descritas abaixo :

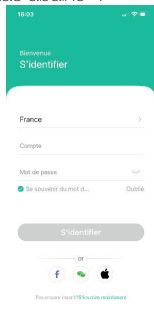

2. Clique no botão «**Cadastre-se agora**», selecione seu país e digite seu endereço de e-mail. Marque a caixa do acordo de confidencialidade e

clique no botão «**Avançar**».

3. Em seguida, insira um nome de login e uma senha e clique no botão «**Concluir**».

4. O aplicativo está pronto para adicionar uma nova câmera.

Etapa 3: adicionar a câmera à interface

IMPORTANTE: *Certifique-se de estar conectado ao Wi-Fi de 2,4 GHz de sua caixa de internet.*

1. Coloque a câmera e o smartphone perto do roteador ou caixa de internet e verifique se o smartphone está bem conectado à rede Wi-Fi de 2,4 GHz.

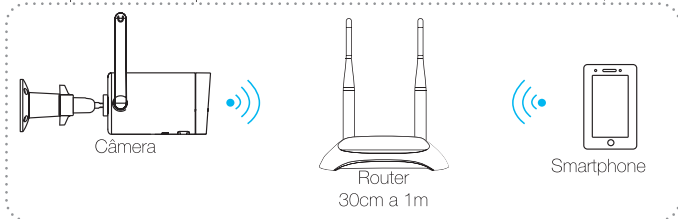

2. Ligue a câmera pressionando e segurando o botão «**On / Off**». Se a câmera não iniciar, conecte-a ao cabo micro USB para carregá-la por 15 minutos.

3. Uma vez ligado, o LED deve piscar lentamente em vermelho. (Se este não for o caso, execute uma reinicialização pressionando e segurando o botão «**Reiniciar**» por 5 segundos) .

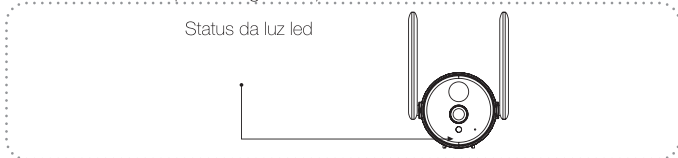

4. Abra o aplicativo, clique no símbolo «**+**» no canto superior direito da tela e selecione a opção «**Câmera com bateria**».

5. Selecione sua rede Wi-Fi e insira a chave de segurança. (Normalmente, está no seu roteador ou caixa de Internet) e clique no botão «**Avançar**».

6. Em seguida, coloque a câmera na frente da tela do smartphone com o código QR para digitalizá-lo. Você ouvirá um som, tudo o que você precisa fazer é clicar no botão «Avançar» .

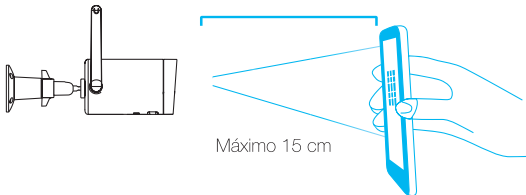

7. Aguarde enquanto a câmera se conecta à sua rede WiFi.

8. Uma vez conectado, tudo que você precisa fazer é inserir um nome para sua câmera e clicar no botão «**Concluir**».

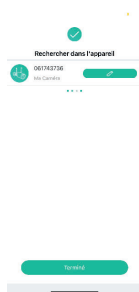
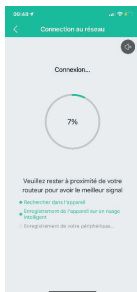
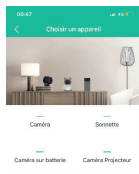

Descrição do aplicativo

- Funções

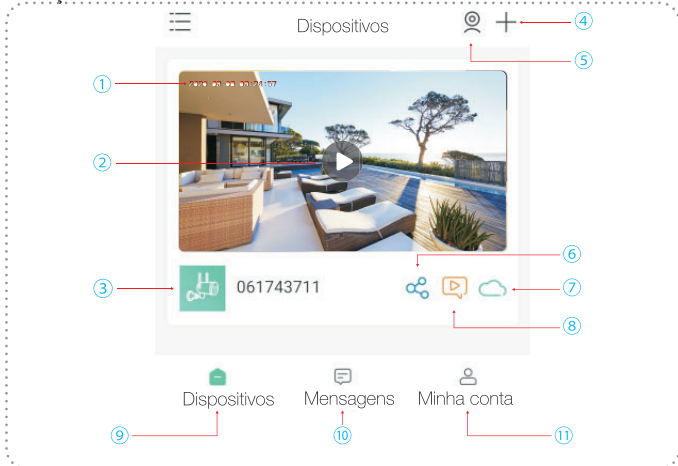

1. Data e hora da câmera.
2. Clique para ver a imagem da câmera.
3. Nome da câmera
4. Botão que permite adicionar uma nova câmera
5. Permite mudar a tela para múltiplas visualizações (múltiplas câmeras)
6. Ele permite que você compartilhe a câmera com outras pessoas, dando-lhes acesso.
7. Fornece acesso a um serviço de hospedagem online para suas gravações que você pode assinar (teste gratuito de 7 dias e, em seguida, serviço pago).
8. Permite o acesso às gravações após a detecção. (Só estará acessível se um cartão de memória micro SD (não fornecido) for inserido ou se o período de teste gratuito do serviço de hospedagem do servidor tiver sido ativado)
9. Exibe a lista de câmeras.
10. Usado para exibir mensagens de alarme e sistema.
11. Fornece acesso às informações da conta, bem como instantâneos de fotos tiradas manualmente.

- Exibição

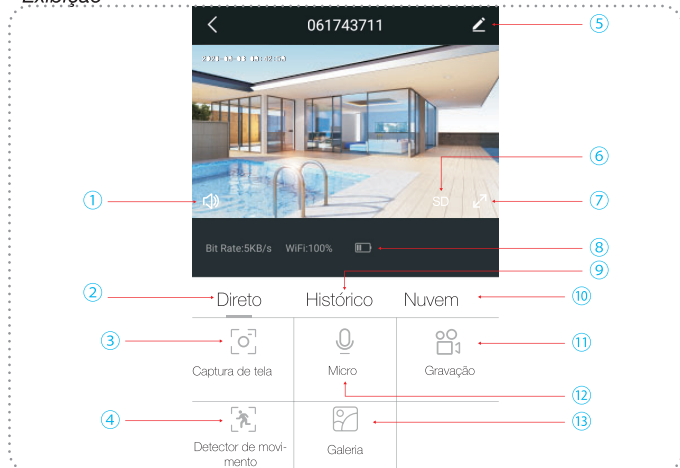

1. Ative ou desative o som ambiente.
2. Permite que você veja o vídeo ao vivo da câmera.
3. Permite que você tire um instantâneo manual
4. Fornece acesso às configurações de detecção de movimento.
5. Permite acesso às configurações da câmera.
6. Permite alternar a resolução da tela de vídeo entre SD e HD.
7. Permite que você altere o vídeo da câmera para o modo de tela inteira
8. Indica o status da carga da bateria.
9. Permite o acesso às gravações feitas no cartão de memória
10. Fornece acesso às gravações feitas na nuvem.
11. Permite a gravação manual de vídeo.
12. Permite que você fale através da câmera. (Pressione e segure para falar e depois solte)
13. Permite que você visualize fotos e gravações de vídeo feitas manualmente.

- Definições

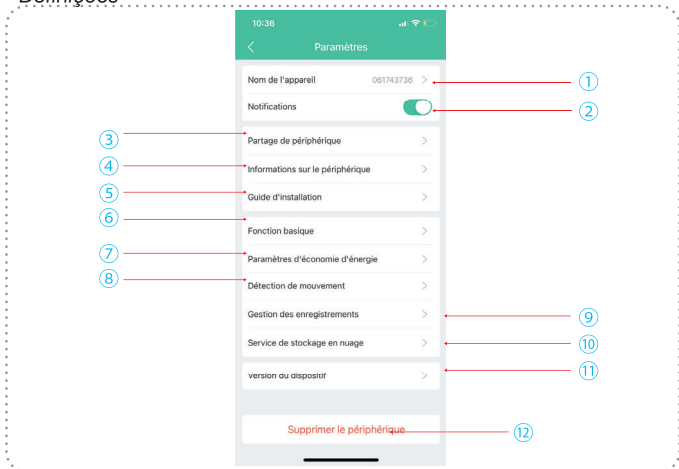

1. Permite que você altere o nome de sua câmera.
2. Permite ativar notificações push em caso de alerta.
3. Permite que você compartilhe sua câmera com outros usuários.
4. Exibe todas as informações da câmera.
5. Permite realizar diagnósticos de rede para determinar a melhor posição para instalar sua câmera.
6. Ele permite que você faça vários ajustes, como visão noturna, rotação de imagem, volume do microfone ...
7. Permite que você faça ajustes para conservar a vida útil da bateria.
8. Fornece acesso às configurações de detecção de movimento. Pode indicar a sensibilidade, bem como o período de ativação da detecção.
9. Permite definir o tempo de gravação, mas também formatar o cartão micro SD.
10. Permite acesso ao serviço de armazenamento online (pago após o período de teste gratuito de 7 dias)
11. Exibe a versão atual do software e a nova versão.
12. Permite remover permanentemente a câmera da interface.

Em caso de problema

Problema encontrado	Solução proposta
Incapaz de conectar a câmera	4. Verifique o nome da rede Wifi, bem como a chave de segurança 5. Certifique-se de que a rede Wi-Fi seja 2,4 GHz e não 5 GHz 6. Certifique-se de que a câmera e o smartphone estejam próximos ao roteador
Não foi possível adicionar câmera	Verifique se os dados móveis estão habilitados nas configurações do aplicativo Cloudedge
Notificação recebida	Verifique se as notificações estão autorizadas nas configurações do seu Smartphone para este aplicativo
Sem gravação após detecção	Adicione um cartão de memória micro SD e formate-o por meio do aplicativo. (A capacidade máxima será de 128 GB)

Dados técnicos

Câmera :

Sensor CMOS de 2 megapixels, H.264 1080P

Bateria recarregável de 10400 mAh embutida

Antena WiFi dupla de 4dbi aprimorada

Suporte de parede ajustável em 360 graus

Capacidade máxima do cartão micro SD de 128 GB

Ângulo de visão: 110 °

Tempo de carregamento: 10 horas.

Áudio bidirecional (microfone e alto-falante integrados)

Visão noturna, LEDs infravermelhos integrados (distância de 10 m)

Suporte Wifi (802.11 / b / g / n)

Detecção de movimento, notificação push, gravação de vídeo

Grau de proteção: IP65

Banda de frequência usada: 2,4 GHz

Potência: 18 dBm (2,4 GHz)

Dimensão da câmara: 110 * 66 * 130 mm

Painel solar :

Painel solar de 4,5 W, carregamento rápido para a câmera, PCB de proteção embutido, protege melhor a bateria da câmera.

Grau de proteção: IP65

Cabo USB de 4 m de comprimento para uma montagem mais conveniente

Dimensão do painel: 230 * 140 * 20 mm

Encontre instruções completas diretamente em nosso site :

<http://www.groupe-normand.com>

Declaração de conformidade EU

EMPRESA (fabricante, agente ou pessoa responsável pela colocação do equipamento no mercado)

Groupe Normand

117 Bld Eugène Thomas

62110 Hénin-Beaumont - France

Tél: +33 3 91 83 00 70 Fax: +33 3 91 83 00 99

IDENTIFICAÇÃO DE EQUIPAMENTO

Marca : **Semac**

Nome comercial : **Câmera externa fixa FULL HD solar**

Referência comercial : **990430**

Referência de fábrica : **DDT201**

O abaixo assinado,
NOME e QUALIDADE DO SIGNADOR: M. NORMAND Eric, Presidente e CEO
declara, sob minha exclusiva responsabilidade, que o produto descrito acima
está em conformidade com os requisitos essenciais aplicáveis à diretiva RED
2014/53 / UE.

Que a sua conformidade foi avaliada de acordo com os regulamentos
aplicáveis em vigor :

- **EN 60950-1:2006+A11:2009+A1:2010+A12:2011+A2:2013**
- **EN 301 489-1 v2.2.3 (2019-11)**
- **EN 301 489-17 v3.1.1 (2017-02)**
- **EN 62479 : 2010**
- **EN 300 328 v2.1.1 (2017-11)**

Para o efeito, declara que foram realizadas todas as séries de testes de rádio.

Data: 01 de julho de 2021

Assinatura :



**NORMAND Eric
PDG**



GROUPE NORMAND



Photos et documents non contractuels

