

Manuel d'utilisation

Platine Vinyle Vintage



Rév 1.10 - 05/06/2020

Réf : 000850



MULTIMEDIA

Table des matières

Contenu de la boîte	4
Description du produit	4
- Vue globale	4
- Le face avant	4
- Afficheur digital	5
- Vue de dessus (Intérieur)	5
- Vue de côté et arrière	6
- La télécommande	6
Recommandations	6
- Générales	6
Comment ouvrir/fermer le couvercle supérieur?	7
- Ouverture	7
- Fermeture	7
Mise en service	7
Utilisation	7
- Réglage de la date et heure	7
- Utilisation du tourne disque	7
- Utilisation du lecteur CD	7
- Utilisation de la cassette	8
- Utilisation de l'entrée auxiliaire	9
- Utilisation de la radio	9
- Utilisation d'une clé USB	10
- Utilisation d'une carte mémoire	10
- Utilisation du Bluetooth	11
- Utilisation de la sortie casque	11
- Sélection du mode audio	11
Enregistrement sur support externe	11
- Réglage démarrage automatique	12
Menu PRINCIPAL	12
En cas de problème	13
Maintenance	14
- Changement du diamant du tourne disque	14
- Installation du nouveau diamant	14
Caractéristiques techniques	14
Déclaration de conformité EU	15

Contenu de la boîte

Au déballage de votre produit, vérifiez que les éléments décrits ci-dessous sont bien présents.

1. Platine Vinyle x1
2. Télécommande x1
3. Cette notice d'utilisation x1

Description du produit

Cette platine bois DAB+ permet d'écouter votre radio favorite en utilisant les ondes FM ou avec le nouveau standard DAB+. Elle offrira également la possibilité d'écouter vos disques vinyles, vos morceaux préférés en provenance de votre Smartphone ou tablette en Bluetooth, vos musiques stockés sur clé USB ou carte mémoire. Sa sortie auxiliaire vous permettra également de connecter un lecteur MP3 et sa sortie casque d'écouter vos musiques sans perturber votre entourage.

- Vue globale

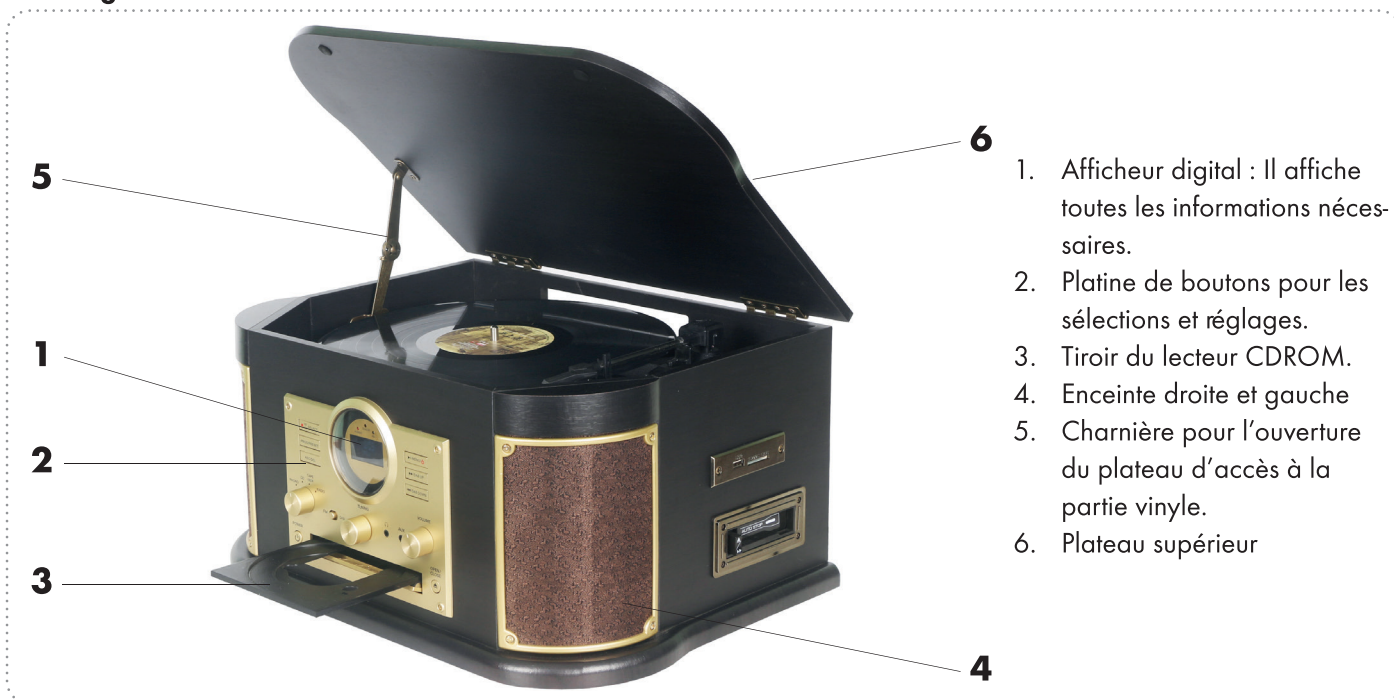

- Le face avant

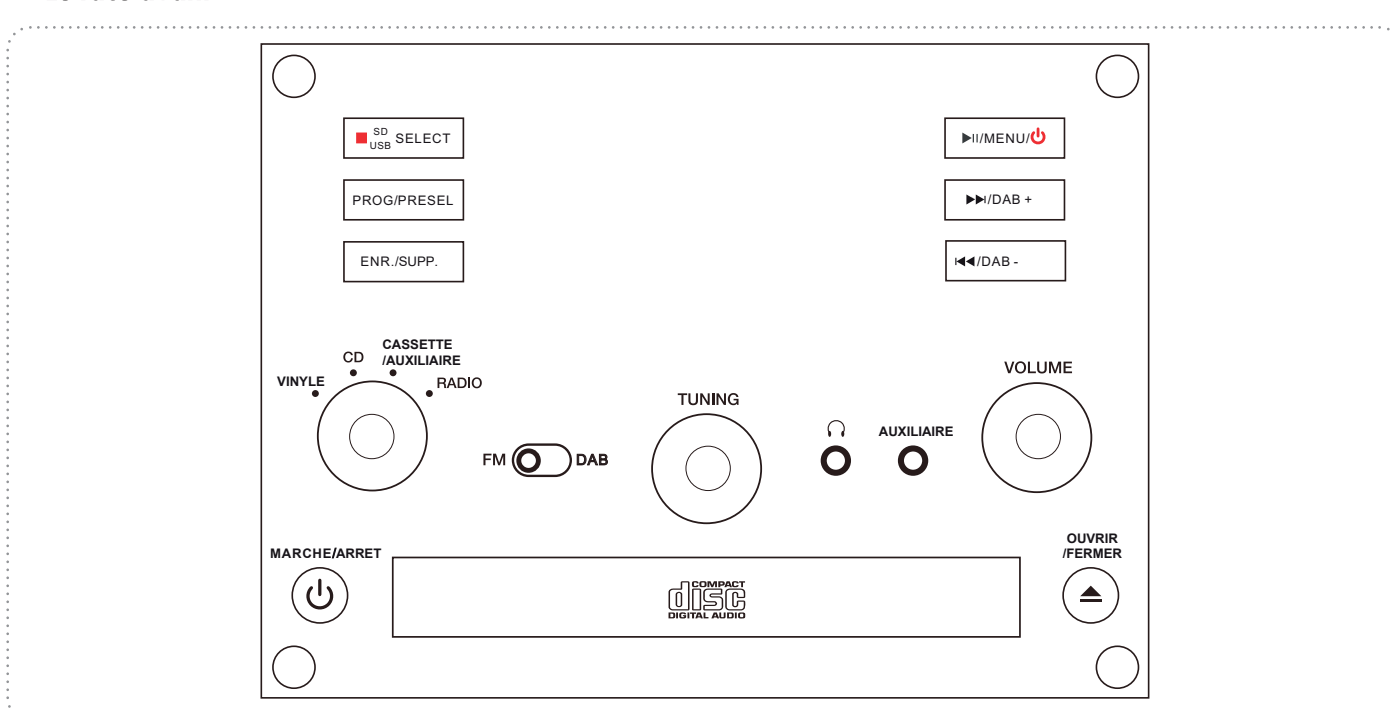

- ■ SD/USB SELECT : Ce bouton permet de sélectionner les modes USB, SD et Bluetooth. Il permet également d'arrêter la lecture.
- PROG/PRESEL : Ce bouton permet de faire une programmation ou d'appeler des stations présélectionnées.
- ENR./SUPP. : Permet de copier ou supprimer le fichier en cours de lecture sur un support externe (Non fourni)
- ►|| /MENU : Permet de lire ou de mettre en pause durant la lecture mais également d'accéder au menu.
- ►►| / DAB+: Permet de sélectionner la piste audio suivante ou permet de faire un avance rapide. Il permet également de passer à la radio DAB supérieure.
- |◄ ◄ / DAB- : Permet de sélectionner la piste audio précédente ou permet de faire un retour rapide. Il permet également de passer à la radio DAB inférieure.
- Sélecteur VINYLE/CD/CASSETTE/AUXILIAIRE/RADIO : Ce bouton permet de sélectionner parmi les différents modes proposés.
- Interrupteur FM/DAB : Il permet de sélectionner entre les modes FM et DAB.
- Tuning : Ce bouton permet de changer parmi les fréquences radio.
- Casque : Permet de connecter un casque filaire (Non fourni)
- AUXILIAIRE : Permet de connecter un système audio externe (Lecteur MP3...) sur l'entrée auxiliaire.
- VOLUME : Ce bouton permet de modifier le volume de la platine.
- MARCHE / ARRET : Permet d'allumer/éteindre la platine.
- ▲ OUVRIIR/FERMER : Permet d'ouvrir ou fermer le tiroir du lecteur cdrom.

- Afficheur digital

La platine est équipé d'un afficheur LCD qui vous affichera les informations ci-dessous :

- Heure actuelle
- Mode sélectionné
- Niveau de volume
- LED alimentation : Elle indique si la platine est bien alimentée. Elle sera allumée de couleur rouge.
- Capteur IR : Cellule infra-rouge permettant le contrôle la platine au moyen de la télécommande.
- LED REC : Elle indique si la platine est entrain d'enregistrer. Elle sera dans ce cas allumée.

- Vue de dessus (Intérieur)

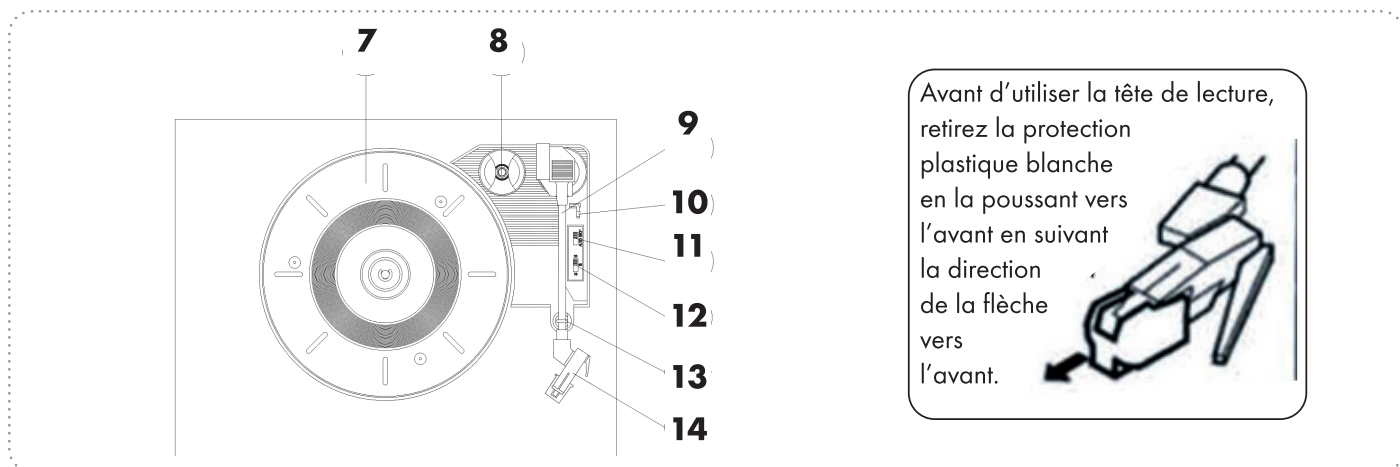

7. Tourne disque : Emplacement pour votre disque vinyle.
8. Adaptateur : Il permet de placer des disques 45 tours.
9. Bras de lecture
10. Levier de levage du bras : Il permet de lever le bras pour placer la tête de lecture sur le disque.
11. Sélecteur arrêt automatique : A la fin de la lecture, le système s'arrêtera automatiquement.
12. Sélecteur vitesse : Il permet de sélectionner la vitesse de lecture entre 33 - 45 - 78 tours.
13. Verrouillage bras : Il s'agit du verrouillage du bras de lecture (A relever pour le libérer)
14. Tête de lecture : Permet la lecture du disque (Oter la protection avant usage en la tirant vers l'avant).

- Vue de côté et arrière

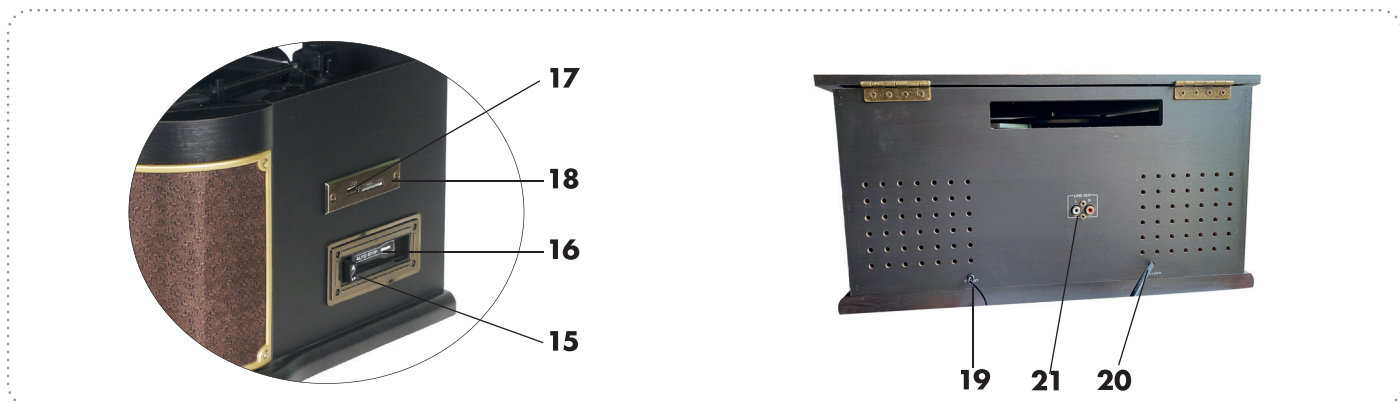

15. Bouton éjection : Permet d'éjecter une cassette ou de faire un avance rapide.
16. Trappe insertion : Elle permet d'insérer une cassette pour en écouter son contenu.
17. USB : Cette entrée USB permet de connecter une clé USB (Non fourni) pour écouter vos musiques ou effectuer des enregistrements.
18. Carte SD : Cette entrée permet d'insérer une carte SD ou MMC (Non fourni) pour écouter vos musiques ou effectuer des enregistrements.
19. Antenne : Elle permet la réception des ondes radios.
20. Alimentation : Cordon permettant de connecter la platine à une prise de courant.
21. Sorties RCA audio L et R : Sortie audio RCA, elles permettent de connecter des enceintes externes.

- La télécommande

1. Intro : Bouton permet d'écouter chaque morceau durant les 10 premières secondes.
2. POWER : Permet d'allumer ou d'éteindre la platine.
3. REC : Permet d'enregistrer une musique sur un support USB externe
4. DEL : Permet de supprimer un titre.
5. MENU : Permet d'afficher le menu de la platine
6. ►|| : Permet de lire la piste audio sélectionnée ou de faire une pause.
7. ◀◀ I ◀◀ : Permet de passer une chanson ou de faire un retour rapide.
8. TIMER : Permet de définir une durée pour une coupure automatique de la platine.
9. Eject : Permet d'ouvrir le tiroir du lecteur cdrom. (Uniquement en mode cdrom)
10. VOL+ REP : Permet de sélectionner le type de répétition par pression successive et augmenter le volume.
11. PROG VOL- : Permet de sélectionner le type de programmation par pression successive et de diminuer le volume.
12. STOP : Permet d'arrêter la lecture du titre en cours.
13. ENTER : Permet de valider vos sélections
14. SCAN : Permet de lancer la recherche des stations en mode radio FM ou DAB+.
15. ►► ►► I : Permet de passer une chanson ou de faire un avance rapide.
16. EQ : Permet de changer le type d'audio entre Rock, classic, pop....
17. PRESET : Permet de sélectionner les radios mémorisées.
18. 1 à 9 : Elles permettent de sélectionner directement le numéro de la chanson désirée.
19. INFO : Permet d'afficher les informations durant la lecture.

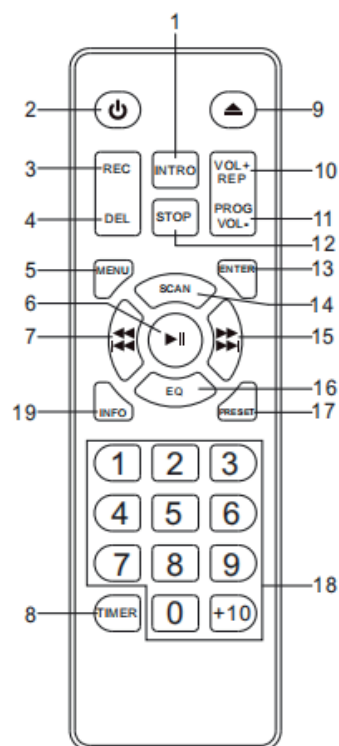

Recommandations

- Générales

- L'appareil peut devenir chaud pendant son fonctionnement, toujours le laisser dans un espace suffisamment aéré pour une meilleure ventilation.
- Evitez de placer l'appareil en exposition direct des rayons du soleil ou proche d'une forte source de chaleur.
- Evitez de la placer à côté d'un amplificateur ou récepteur.
- Ne surtout pas l'ouvrir sous peine de provoquer des dommages ou de subir un choc électrique.
- Pour débrancher l'appareil du secteur, il est recommandé de tirer directement à la prise secteur et non sur le câble.

- Pour conserver le tiroir à cd toujours propre, évitez de le toucher et laissez-le toujours fermé.
- Ne pas utiliser de produit solvant pour le nettoyer, utilisez plutôt un chiffon humide.
- Pendant la lecture, les disques tournent à très haute vitesse. Ne pas déplacer ou bouger l'appareil sous peine de l'endommager.
- Utilisation du produit en intérieur uniquement.
- Pendant le déplacement de l'appareil, il est conseillé de retirer le disque vinyle ou cdrom.
- Conservez ce manuel d'utilisation, il pourra vous servir ultérieurement.

Comment ouvrir/fermer le couvercle supérieur?

- Ouverture

- Ouvrez le couvercle supérieur jusqu'à ce qu'il s'arrête. Le bras charnière sera totalement ouvert après 3 niveaux de verrouillage.
- Abaissez légèrement le couvercle jusqu'à ce que le loquet soit engagé. Si ce n'est pas le cas, poussez-le à la main.
- Le couvercle restera maintenant ouvert.

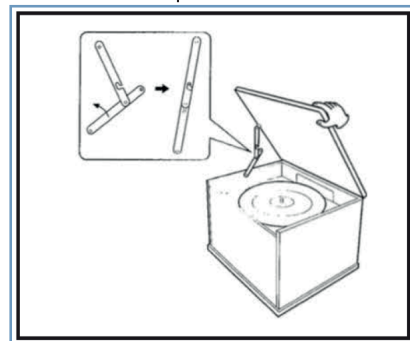

- Fermeture

- Poussez le bras de la charnière vers vous, le loquet devrait se désengager.
- Appuyez ensuite sur le couvercle pour le fermer complètement.

Mise en service

1. Branchez la platine sur le secteur et appuyez sur l'interrupteur «**MARCHE/ARRET**» situé sur la face avant.
 2. Sélectionnez une source musicale avec le sélecteur de la face avant.
 3. Utilisez le bouton VOLUME pour régler le niveau sonore.
 4. Appuyez et laissez appuyer le bouton «**▶ II /MENU**» pour mettre en veille la platine.
- Pour écouter avec un casque, utilisez la sortie casque AUXILIAIRE au format Jack 3,5 mm située sur la face avant.

Utilisation

- Réglage de la date et heure

1. La platine avec sa fonction DAB+ intégrée récupérera automatiquement les informations au travers du signal FM ou DAB.
2. Une fois le signal reçu, et les stations trouvées, la platine affichera après quelques minutes l'heure sur son afficheur.

- Utilisation du tourne disque

1. Placez le sélecteur de source de la face avant sur la position «**VINYLE**».
 2. Choisir une vitesse de rotation adaptée au disque vinyle (33 - 45 - 78 tours) avec le sélecteur «**12**».
 3. Otez le verrouillage «**13**» s'il est en place.
- IMPORTANT : Retiez le cache plastique de protection de la tête de lecture*
4. Utilisez le levier «**10**» pour lever le bras de lecture et, avec la main, déplacez la tête de lecture au dessus des premiers sillons du disque.
 5. Abaissez le bras de lecture avec le levier «**10**». La lecture commence.
 6. En fin de lecture du disque, la rotation s'arrête automatiquement si l'interrupteur «**11**» est sur ON.
 7. Soulevez doucement la tête de lecture avec le levier «**10**» et ramenez le bras de lecture sur son support en le guidant avec la main.

- Utilisation du lecteur CD

1. Placez le sélecteur de source de la face avant sur la position «**CD**». L'afficheur indiquera «**CD Mode**». Si aucun disque n'est inséré, la mention «**NO DISC**» s'affichera sur l'afficheur.
2. Ouvrir ensuite le tiroir avec le bouton «**OUVRIR/FERMER**».
3. Ne jamais utiliser la main pour forcer l'ouverture ou la fermeture du tiroir.
4. Placez un CD partie imprimée au dessus et refermez le tiroir en appuyant à nouveau sur le bouton.

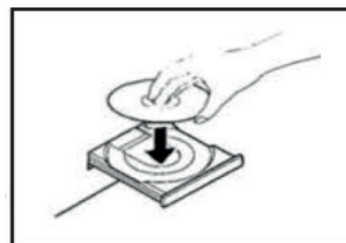

5. L'afficheur indique le nombre de morceaux contenus sur le CD et la lecture commencera automatiquement.
6. Appuyez sur le bouton «▶II/MENU» pour lancer la lecture ou l'arrêter momentanément. En pause, la durée de la chanson se mettra à clignoter.

Changez de chanson avec les boutons «|◀◀/DAB- et ▶▶I/DAB+» de la face avant ou avec les touches «7 et 15» de la télécommande.

Pour faire un avance ou retour rapide sur un morceau, laissez appuyer les boutons «|◀◀/DAB- et ▶▶I/DAB+» de la face avant ou avec les touches «7 et 15» de la télécommande.

Arrêtez la lecture avec le bouton «■SD/USB SELECT» de la face avant ou avec la touche «12» de la télécommande.

a. Fonction «Recherche spécifique»

Cette fonction permet d'accéder à un endroit pendant la lecture de votre morceau. Il suffit pour cela de laisser appuyer l'une des touches «|◀◀/DAB- et ▶▶I/DAB+», puis relâchez dès que la position recherchée aura été atteinte.

b. Fonction «Répétition musique»

Cette fonction permet de répéter le/les morceaux de musique que vous aurez sélectionné.

Pendant la lecture, appuyez 1 fois sur le bouton «REP (10)» de la télécommande. Sur l'afficheur, la mention «Rep one» s'affichera. Appuyez successivement sur ce bouton pour changer le type de répétition.

- «Rep one» : Signifie que seule la chanson sélectionnée sera répétée.

- «Rep all» : Signifie que l'ensemble des chansons seront répétées.

- «Random» : Signifie que la lecture des musiques se fera de façon aléatoire.

Il suffit de laisser afficher la mention du mode de répétition que vous désirez utiliser sur l'afficheur.

c. Fonction «Programmation»

Cette fonction permet de lire uniquement les musiques que vous aurez sélectionné. Vous pouvez programmer jusqu'à 99 titres à lire dans l'ordre de votre choix.

Pour cela, en mode arrêt (Lecture arrêtée), appuyez sur le bouton «REP/PROG «11» de la télécommande, l'afficheur indiquera «001 P-01». (001 correspond au numéro de musique contenu sur le CDROM ; P-01 correspond à la position de la programmation)

Appuyez sur les boutons «|◀◀/DAB- et ▶▶I/DAB+» de la face avant ou sur les touches «7 / 15» de la télécommande pour sélectionner la musique désirée puis appuyez à nouveau sur le bouton «REP/PROG «11» de la télécommande pour la mémoriser et sélectionnez la suivante. L'afficheur indiquera «P-02»

Appuyez à nouveau sur les boutons «|◀◀/DAB- et ▶▶I/DAB+» de la face avant ou sur les touches «7 / 15» de la télécommande pour sélectionner une autre musique puis appuyez à nouveau sur le bouton «REP/PROG «11» pour la mémoriser. Répétez cette opération pour mémoriser les musiques désirées.

Pour lire les musiques mémorisées, appuyez sur le bouton «▶II/MENU» de la face avant ou sur la touche ««▶II «6» de la télécommande.

Pour supprimer les musiques mémorisées, appuyez 2 fois sur le bouton «■SD/USB SELECT» de la face avant ou avec la touche «12» de la télécommande pour retirer la mention «P» de l'afficheur.

Remarque : Lorsque vous êtes en mode lecture de chanson programmée, la mention «P» sera affichée sur l'afficheur.

- Utilisation de la cassette

1. Placez le sélecteur de source de la face avant sur la position «CASSETTE/AUXILIAIRE».
2. Introduire une cassette audio par la trappe d'insertion «16».
3. Attention la cassette doit être présentée avec sa partie large sur la droite.
4. Ne pas forcer. La cassette doit rentrer facilement et se verrouiller.
5. Le bouton «15» sort alors sur 1 cm et la lecture commence automatiquement.

Appuyer le bouton «15» à mi course pour une avance rapide.

Un appui à fond sur ce bouton éjecte la cassette.

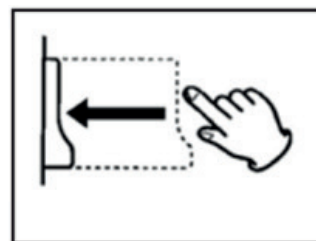
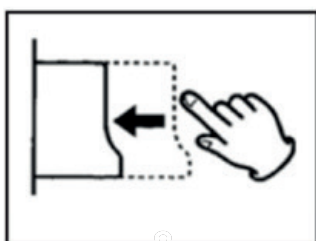
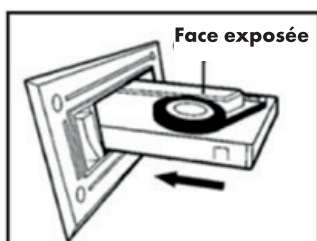

- Utilisation de l'entrée auxiliaire

Cette fonction permet d'écouter de la musique d'une source externe en utilisant l'entrée auxiliaire située sur la face avant de la platine. La liaison se fera avec un cordon de type jack 3,5mm. (Non fourni)

1. Placez le sélecteur de source de la face avant sur la position «**CASSETTE/AUXILIAIRE**».
2. Connecter ensuite votre appareil sur cette entrée nommée «**AUXILIAIRE**».
3. Connectez la 1ère extrémité du câble sur l'entrée «**AUXILIAIRE**» en face avant de la platine, puis l'autre extrémité sur votre appareil audio (Lecteur cd, tablette, lecteur MP3...).
4. Appuyez ensuite sur lecture depuis votre appareil externe.

Remarque : La sortie volume est affectée par le niveau de volume de la source. Assurez-vous que celui-ci est suffisant (entre 70 et 80%) pour éviter le phénomène de distorsion.

La lecture ne peut pas être contrôlée par le poste mais uniquement par l'appareil externe.

- Utilisation de la radio

La platine permet la réception des ondes radios FM et DAB+. Pour choisir l'un de ces modes, il suffit de faire votre sélection sur le sélecteur de mode en face avant .

Avant tout, dépliez l'antenne située à l'arrière de la platine afin d'obtenir la meilleure réception possible.

Mode FM :

1. Placez le sélecteur de source de la face avant sur la position «**RADIO**» et l'interrupteur sur la position «**FM**». L'afficheur indique «**FM MODE**».
2. Appuyez sur le bouton «**SCAN «6**» de la télécommande pour lancer la recherche automatique des stations radio. La mention «**AUTO SCANNING...**» s'affichera à l'écran. Vous pouvez mémoriser jusqu'à 20 stations différentes.
3. Une fois terminé, appuyez sur le bouton «**PROG/PRESEL**» pour afficher les stations mémorisées puis utilisez les boutons «**◀◀ / DAB- et ▶▶ / DAB+**» de la face avant pour passer d'une station mémorisée à une autre.
4. Vous pouvez si vous le désirez affiner ou rechercher une radio manuellement en utilisant la molette «**TUNING**» de la face avant.

Comment mémoriser une station sur un numéro ?

1. Lorsque vous avez affiné votre station de radio, appuyez ensuite sur le bouton «**PROG/PRESEL**» de la face avant. La mention «**PRESET RECALL**» s'affiche. Il s'agit de la liste des stations mémorisées.
2. Appuyez et laissez appuyer à nouveau ce bouton. La mention «**PRESET STORE**» s'affichera.
3. Utilisez les boutons «**◀◀ / DAB- et ▶▶ / DAB+**» de la face avant pour sélectionner le numéro sur lequel vous désirez mémoriser votre radio.
4. Appuyez sur le bouton «**■ SD/USB SELECT**». La mention «**PRESET 1 STORED**» s'affichera et la station sera alors mémorisée sur le numéro que vous aurez sélectionné.
5. Pour une meilleure réception, orientez l'appareil ou déployez l'antenne FM «**19**».

Mode DAB :

Placez l'interrupteur de mode sur la position «**DAB**». L'afficheur indiquera la mention «**DAB MODE**».

Lorsque vous accédez à ce mode pour la 1ère fois, la platine démarre une recherche automatique. Patientez jusqu'à ce que celle-ci soit terminée.

- Changer de radio DAB :

Pour changer de radio, appuyez sur les boutons «**◀◀ / DAB- et ▶▶ / DAB+**» de la face avant ou sur les touches «**7 / 15**» de la télécommande, une fois votre radio DAB sélectionnée, patientez jusqu'à entendre le son.

- Mémoriser des radios DAB :

Il est possible de mémoriser sur cette platine jusqu'à 20 stations favorites pour un accès plus rapide.

1. Sélectionnez la radio que vous désirez mémoriser dans la liste des présélections.
2. Appuyez ensuite sur le bouton «**PROG/PRESEL**» de la face avant. La mention «**PRESET RECALL**» s'affiche. Il s'agit de la liste des stations mémorisées.
3. Appuyez et laissez appuyer à nouveau ce bouton. La mention «**PRESET STORE**» s'affichera.

4. Utilisez les boutons «**I◀ ◀ / DAB-** et **▶▶ I / DAB+**» de la face avant pour sélectionner le numéro sur lequel vous désirez mémoriser votre radio DAB.
5. Appuyez sur le bouton «**■ SD/USB SELECT**». La mention «**PRESET 1 STORED**» s'affichera et la station sera alors mémorisée sur le numéro que vous aurez sélectionné.
6. Procédez de la même manière pour l'ensemble des radios que vous souhaitez mémoriser.

- Afficher les radios DAB mémorisées :

1. Appuyez simplement sur le bouton «**PRESET «17»**» de la télécommande puis utilisez les boutons «**7 et 15**» pour naviguer parmi les stations DAB mémorisées.
2. Appuyez sur le bouton «**ENTER «13»**» de la télécommande pour valider et écouter la radio sélectionnée.

Lorsque vous écoutez une radio DAB, vous pouvez afficher des informations supplémentaires en appuyant successivement sur le bouton «**INFO «19»**» de la télécommande. (Le nom de la radio, la canal avec sa fréquence, la puissance/erreur du signal, le débit et la date)

Menu DAB

En mode DAB, vous pouvez avoir accès à son menu spécifique. (Voir paragraphe «**Menu PRINCIPAL**», page 12)

- **Utilisation d'une clé USB**

1. Insérez une clé USB (non fourni) contenant des morceaux MP3 dans le connecteur «**17**».
2. Placez le sélecteur de source de la face avant sur la position «**CD**». Cette position permet d'utiliser le mode USB, carte mémoire et Bluetooth.
3. Appuyez et laissez appuyer le bouton «**■ SD/USB SELECT**» jusqu'à ce que la mention «**USB MODE**» s'affiche.
4. Le nombre de morceaux MP3 apparaît sur l'afficheur et la lecture commencera automatiquement.
5. Utilisez les mêmes touches que pour l'utilisation du lecteur CD.
6. Il est conseillé de toujours changer de mode en appuyant sur le bouton «**■ SD/USB SELECT**» avant de retirer la clé USB.
7. Pour lire le morceau précédent, appuyez 1 fois sur le bouton «**I◀ ◀ / DAB-**» en face avant ou laissez appuyer le bouton pour faire un retour rapide.
8. Pour lire le morceau suivant, appuyez 1 fois sur le bouton «**▶▶ I / DAB+**» en face avant ou laissez appuyer le bouton pour faire un avance rapide.

Remarque : La capacité maximale d'une clé USB doit être de 32Go maximum.

Comment supprimer un fichier du support USB?

Il vous est possible de supprimer un fichier sur votre clé USB en mode lecture.

1. Il suffit pour cela de sélectionner la musique que vous désirez supprimer puis d'appuyer et de laisser appuyer le bouton «**ENR./SUPP.**» de la face avant.
2. La mention «**DEL-ONE**» s'affichera et «**ONE**» clignotera. Appuyez sur les boutons «**I◀ ◀ / DAB-** et **▶▶ I / DAB+**» de la face avant ou sur les touches «**7 et 15**» de la télécommande pour choisir l'option de suppression désirée.
3. Vous aurez le choix entre les options ci-dessous :
 - * DEL-ONE : Permet de supprimer la chanson actuelle
 - * DEL-FOLDER : Permet de supprimer toutes les chansons présentes dans le répertoire.
 - * DEL-ALL : Permet de supprimer la totalité des chansons stockées sur la clé USB.
4. Validez votre choix en appuyant sur le bouton «**ENR./SUPP.**» de la face avant ou sur la touche «**DEL «4**»» de la télécommande.

IMPORTANT : Une fois validé, les chansons seront définitivement supprimées de votre support USB.

- **Utilisation d'une carte mémoire**

1. Insérez une carte mémoire de type SD ou MMC (non fourni) contenant des morceaux MP3 dans le connecteur «**18**».
2. Placez le sélecteur de source de la face avant sur la position «**CD**». Cette position permet d'utiliser le mode USB, carte mémoire et Bluetooth.
3. Appuyez et laissez appuyer le bouton «**■ SD/USB SELECT**» jusqu'à ce que la mention «**CARD MODE**» s'affiche.
4. Le nombre de morceaux MP3 apparaît sur l'afficheur et la lecture commencera automatiquement.
5. Utilisez les mêmes touches que pour l'utilisation du lecteur CD.

6. Il est conseillé de toujours changer de mode en appuyant sur le bouton «**■ SD/USB SELECT**» avant de retirer la carte mémoire.
7. Pour lire le morceau précédent, appuyez 1 fois sur le bouton «**◀ / DAB-**» en face avant ou laissez appuyer le bouton pour faire un retour rapide.
8. Pour lire le morceau suivant, appuyez 1 fois sur le bouton «**▶ / DAB+**» en face avant ou laissez appuyer le bouton pour faire un avance rapide.

Remarque : La capacité maximale d'une carte mémoire doit être de 32Go maximum.

Comment supprimer un fichier de la carte mémoire ?

Il vous est possible de supprimer un fichier sur votre carte mémoire en mode lecture.

1. Il suffit pour cela de sélectionner la musique que vous désirez supprimer puis d'appuyer et de laisser appuyer le bouton «**ENR./SUPP.**» de la face avant.
2. La mention «**DEL-ONE**» s'affichera et «**ONE**» clignotera. Appuyez sur les boutons «**◀ / DAB-** et «**▶ / DAB+**» de la face avant ou sur les touches «**7 et 15**» de la télécommande pour choisir l'option de suppression désirée.
3. Vous aurez le choix entre les options ci-dessous :
 - * DEL-ONE : Permet de supprimer la chanson actuelle
 - * DEL-FOLDER : Permet de supprimer toutes les chansons présentes dans le répertoire.
 - * DEL-ALL : Permet de supprimer la totalité des chansons stockées sur la carte.
4. Validez votre choix en appuyant sur le bouton «**ENR./SUPP.**» de la face avant ou sur la touche «**DEL «4**» de la télécommande.

IMPORTANT : Une fois validé, les chansons seront définitivement supprimées de votre carte mémoire.

- Utilisation du Bluetooth

1. Placez le sélecteur de source de la face avant sur la position «**CD**». Cette position permet d'utiliser le mode USB, carte mémoire et Bluetooth.
2. Appuyez et laissez appuyer le bouton «**■ SD/USB SELECT**» jusqu'à ce que la mention «**BT MODE**» s'affiche.
3. A ce moment, le poste est bien en mode Bluetooth, la mention «**Disconnected**» clignotera en attendant la connexion avec votre SmartPhone ou tablette. Il ne vous reste plus qu'à activer cette fonction dans votre appareil (SmartPhone, tablette...) pour lequel vous désirez diffuser de la musique en Bluetooth.
4. Rendez-vous dans le Bluetooth de votre appareil mobile puis démarrez la recherche d'équipement Bluetooth, vous devez trouver dans la liste le nom correspondant au poste «**fpe-850**».
5. Une fois trouvé, cliquez dessus pour établir la connexion.
6. Lorsque vous êtes connecté, une musique se fera entendre et la mention «**Connected**» s'affichera sur l'afficheur de la platine. Il vous sera alors possible d'écouter vos chansons depuis votre appareil mobile sur la platine.
7. Il vous sera également possible de contrôler votre appareil avec les boutons situés sur la face avant du poste «**▶▶ |**», «**◀◀, ■...**» ou avec ceux de la télécommande.
8. Pour quitter cette fonction, il suffit de laisser appuyer le bouton «**■ SD/USB SELECT**» pour changer de source.

- Utilisation de la sortie casque

Ce connecteur JACK 3,5mm permet de connecter un casque filaire (non fourni).

Il suffit de le connecter sur la sortie repérée casque.

- Sélection du mode audio

Appuyez successivement sur le bouton «**EQ «16**» de la télécommande pour changer parmi les différents modes audio proposés. Plusieurs choix seront disponibles : Rock, Jazz, classic...

Enregistrement sur support externe

Cette platine a la capacité d'encoder les différentes sources de musique (Disque Vinyle, cassette, auxiliaire et CD-ROM) en un format numérique et de les enregistrer au format MP3 sur une clé USB ou carte mémoire. (Les supports d'enregistrement ne sont pas fournis)

Suivez pour cela la procédure décrite ci-dessous :

1. Insérer un support d'enregistrement (clé USB ou carte mémoire) avec de l'espace mémoire disponible dans les connecteurs «**17 et 18**».
2. Choisir la source pour laquelle vous désirez effectuer une copie.
3. Lancez la lecture et appuyez sur le bouton «**ENR./SUPP.**» sur la face avant pour commencer l'enregistrement au format MP3.
4. La mention «**REC-ONE**» clignotera sur l'afficheur. Utilisez les boutons «**I◀ ◀ / DAB- et ▶▶ I / DAB+**» de la face avant pour choisir le type d'enregistrement :
 - «**REC-ONE**» : Cette option permet d'enregistrer uniquement la chanson sélectionnée.
 - «**REC-ALL**» : Cette option permet d'enregistrer l'intégralité des chansons de votre média.
5. Une fois choisi, appuyez une fois sur la touche «**ENR./SUPP.**». Si vous avez inséré une clé USB et une carte mémoire, il vous faudra choisir sur quel support vous désirez effectuer vos enregistrements entre «**CARD et USB**». Utilisez les boutons «**I◀ ◀ / DAB- et ▶▶ I / DAB+**» pour faire votre sélection puis validez avec le bouton «**ENR./SUPP.**». La mention «**Please wait....**» s'affichera à l'écran, et l'enregistrement démarrera.
6. Arrêtez l'enregistrement en appuyant sur le bouton «**■ SD/USB SELECT**», la mention «**End recording...**» s'affichera. Il sera alors arrêté et automatiquement sauvegardé sur votre support de stockage au format MP3.
7. Lorsque le support d'enregistrement n'a plus d'espace libre, l'enregistrement s'arrête.

Remarque : La vitesse d'enregistrement est 1:1, cela signifie qu'elle prendra le même temps que la lecture. Le format d'enregistrement est réglé sur MP3 avec un débit de 128Kb/s.

- Réglage démarrage automatique

Vous avez la possibilité de régler un démarrage automatique de la platine à partir d'une heure que vous aurez défini sur la source audio de votre choix.

1. La platine en mode veille, appuyez sur la touche «**TIMER «8**» de la télécommande pour réveiller l'afficheur.
2. Appuyez et laissez appuyer sur la touche «**TIMER «8**» de la télécommande jusqu'à ce que l'heure du démarrage automatique se mette à clignoter. «**00**»
3. Utilisez les touches «**7 et 15**» de la télécommande pour modifier l'heure. Appuyez ensuite sur la touche «**TIMER «8**» pour passer au réglage des minutes.
4. Utilisez les touches «**7 et 15**» de la télécommande pour modifier les minutes. Appuyez ensuite sur la touche «**TIMER «8**» pour passer à la sélection de la source audio, utilisez pour cela les touches «**7 et 15**» de la télécommande.
5. Appuyez enfin une dernière fois sur la touche «**TIMER «8**» pour valider vos changements, vous pourrez constater la présence d'un icône en forme de réveil s'affiché sur l'afficheur.

PS : La platine s'allumera donc à l'heure indiquée et démarrera la lecture de la source audio que vous aurez sélectionné.

Menu PRINCIPAL

La platine dispose d'un menu dans lequel il est possible d'effectuer des réglages. Celui-ci sera accessible lorsque vous aurez sélectionné les modes Radio FM ou DAB.

En fonction du mode dans lequel vous êtes, l'affichage de celui-ci ainsi que ses options seront différentes.

1. Sélectionnez tout d'abord le mode «**RADIO**» avec le sélecteur de source sur la face avant.
2. Appuyez sur le bouton «**▶ II / MENU**», le menu s'affiche. Utilisez les boutons «**I◀ ◀ / DAB- et ▶▶ I / DAB+**» pour naviguer. (L'affiche du menu peut varier en fonction du mode dans lequel vous êtes)
3. Utilisez le bouton «**■ SD/USB SELECT**» pour entrer dans le sous-menu pour valider votre choix.

Menu en mode FM :

«**Scan setting**» : Ce paramètre permet de sélectionner toutes les radios ou uniquement les plus fortes. Utilisez les boutons «**I◀ ◀ / DAB- et ▶▶ I / DAB+**» pour faire votre sélection puis validez avec le bouton «**■ SD/USB SELECT**».

«**Audio setting**» : Ce paramètre permet de sélectionner le type d'audio pour vos radios entre «**Autoriser stéréo ou mono forcé**». Utilisez les boutons «**I◀ ◀ / DAB- et ▶▶ I / DAB+**» pour faire votre sélection puis validez avec le bouton «**■ SD/USB SELECT**».

Menu en mode DAB :

«**Full Scan**» : Ce paramètre permet de lancer une recherche automatique des radios DAB. Appuyez sur le bouton «**■ SD/USB SELECT**» pour démarrer la recherche automatique.

«**Manual Tune**» : Ce paramètre permet de lancer une recherche manuelle en sélectionnant la fréquence désirée. La sélection se fera en utilisant les boutons «**◀ / DAB-** et «**▶ / DAB+**» et valider en poussant le bouton «**■ SD/USB SELECT**».

«**DRC**» : Ce paramètre DRC (Dynamic Range Control) permet de moduler l'écart de volume entre les sons bas et les sons forts. Vous pourrez effectuer votre sélection entre «**High, Low ou Off**» à l'aide des boutons «**◀ / DAB-** et «**▶ / DAB+**».

«**Prune**» : Ce paramètre permet de nettoyer la liste des stations trouvées. Cela permet de conserver uniquement les stations parfaitement fonctionnelles.

Il suffit d'appuyer sur le bouton «**■ SD/USB SELECT**» et sélectionner l'option «**Yes**» en validant avec le bouton «**■ SD/USB SELECT**», la liste sera nettoyée.

«**System**» : Ce sous-menu permet d'accéder aux différents réglages de la platine.

Vous pourrez donc :

- Language : Sélectionnez la langue pour l'affichage du menu. Appuyez sur le bouton «**■ SD/USB SELECT**», utilisez les boutons «**◀ / DAB-** et «**▶ / DAB+**» pour faire votre sélection puis validez avec le bouton «**■ SD/USB SELECT**».

- Factory Reset : Permet de rétablir la platine aux valeurs usines. Appuyez sur le bouton «**■ SD/USB SELECT**», utilisez les boutons «**◀ / DAB-** et «**▶ / DAB+**» pour sélectionner l'option «**YES**» puis validez avec le bouton «**■ SD/USB SELECT**». Tous les réglages et stations mémorisées seront effacés.

- SW version : Appuyez sur le bouton «**■ SD/USB SELECT**» pour afficher la version du logiciel de la platine.

En cas de problème

Vous trouverez ci-dessous un tableau reprenant les réponses apportées aux questions les plus fréquentes.

Problème	Solution
La platine ne s'allume pas	<ul style="list-style-type: none">Assurez-vous que le cordon secteur «20» est bien raccordé dans une prise électrique fonctionnelle.Vérifiez également que le bouton MARCHE/ARRET est bien sur la position ON. (Enfoncé)
Il n'y a aucun son	Tournez le bouton VOLUME dans le sens des aiguilles d'une montre.
La lecture de la cassette ne fonctionne pas	<ul style="list-style-type: none">Assurez-vous que la source sélectionnée est bien positionnée sur CASSETTE/AUXILIAIRE.Assurez-vous également qu'elle est correctement insérée.
La lecture du disque vinyle ne fonctionne pas	<ul style="list-style-type: none">Assurez-vous que la source sélectionnée est bien positionnée sur la position VINYLE.Assurez-vous d'avoir correctement sélectionné la vitesse de lecture (33, 45 ou 78).
Rien n'est lu au travers de l'entrée auxiliaire	<ul style="list-style-type: none">Vérifiez que le câble est correctement connecté aux 2 extrémitésAssurez-vous que la source est bien positionnée sur la position AUXILIAIRE.
Rien n'est lu au travers de la prise USB ou carte mémoire	<ul style="list-style-type: none">Assurez-vous que le périphérique de stockage (clé USB ou carte mémoire) sont bien insérées dans leur emplacements.Essayez de formater votre support USB ou carte mémoire avant de l'insérer dans la platine.

Remarque :

Si le fonctionnement normal ne peut pas être obtenu, essayez de débrancher la platine puis de la brancher à nouveau.

Maintenance

- Changement du diamant du tourne disque

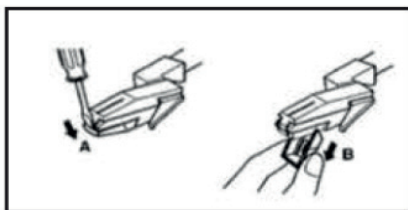

A l'aide d'un petit tournevis plat, déclipsez par l'avant du support du diamant. (Flèche A)

Puis faire basculer et retirez ce support vers l'avant. (Flèche B)

- Installation du nouveau diamant

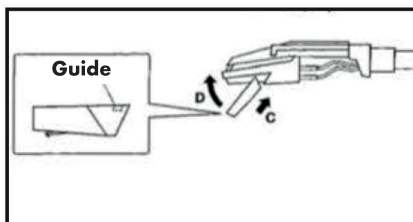

Installez le nouveau diamant en plaçant d'abord l'arrière (Flèche C) sur la tête de lecture puis en refermant le support vers l'avant. (Flèche D)

Un clic se fait entendre, le nouveau diamant est maintenant installé.

Caractéristiques techniques

Alimentation

Tension entrée :	AC 220-240V
Consommation :	22W
Dimensions :	460 x 250 x 340mm

Amplificateur & haut parleur

Puissance de sortie :	2x2W
Fréquence de réponse :	60-20,000Hz
Impédance haut parleur :	4Ω

Tuner

Radio :	FM, DAB/DAB+
Bande fréquence FM :	88MHz -108Mhz

USB & Carte SD

Capacité maximum	32GB
Type de formatage	FAT32
Format de lecture des fichiers	MP3,WMA
Format fichiers enregistrés	MP3

Cassette

Bluetooth

Version Bluetooth	V2.1
-------------------	------

Lecteur disque vinyle

Type de disque	Céramic stéréo
Vitesse	33 1/3, 45, 78 RMP

Accessoires

Télécommande :	2x Piles 1,5V type AAA (Non incluses)
----------------	---------------------------------------

SOCIETE (fabricant, mandataire ou personne responsable de la mise sur le marché de l'équipement)	
France Production Electronique 117 Bld Eugène Thomas 62110 Hénin-Beaumont - France Tél: +33 3 91 83 00 70 Fax: +33 3 91 83 00 99	
IDENTIFICATION DE L'EQUIPEMENT	
Marque :	FPE
Désignation commerciale :	Platine Vinyle
Référence commerciale :	000850
Référence usine :	XR-179DAB
Je soussigné,	
NOM et QUALITE DU SIGNATAIRE : M. NORMAND Eric, Président Directeur Général déclare sous mon entière responsabilité que le produit décrit ci-dessus est en conformité avec les exigences essentielles applicables aux directives Européennes: RED (2014/53/EU), Bluetooth et RoHs (2011/65/EU). Que sa conformité a été évaluée selon les normes applicables en vigueur :	
RED EN 62311:2008 EN 301 489-1 V1.9.2 (2011-09) EN 301 489-17 V2.2.1 (2012-09) EN 300 328-1 V1.9.1 (2015-02)	
Bluetooth EN 62311:2008	
LVD EN 60065:2014	
A cet effet, déclare que toutes les séries d'essai radio ont été effectuées.	
Date : 01 Juin 2020	
Signature :	 NORMAND Eric PDG



France Production électronique
117 Bld Eugène Thomas
62110 Hénin-Beaumont
www.fpe-multimedia.com

