

Notice
d'utilisation

Décodeur
numérique TNT HD
Multimedia





Réf : 708910



A. Important

Prenez le temps de lire ce manuel utilisateur avant d'utiliser ce décodeur numérique terrestre haute définition. Ce manuel contient des informations importantes concernant le fonctionnement de votre décodeur numérique.

	<p>Recyclage de votre ancien appareil</p> <p>Votre appareil est conçu et fabriqué avec des matériaux et des composants de haute qualité qui peuvent être recyclés et réutilisés.</p> <p>Si un produit ou son emballage présente ce symbole avec une poubelle sur roues barrée d'une croix, ceci signifie qu'il tombe sous le coup de la Directive CE 2002/96/CE.</p> <p>Veillez vous informer auprès de votre commune sur le système de tri sélectif mis en place pour les appareils électriques et électroniques.</p> <p>Veillez respecter les prescriptions en vigueur et ne jetez pas vos appareils hors d'usage à la poubelle. La mise au rebut de votre ancien appareil dans le respect de ces prescriptions contribue à prévenir les conséquences négatives potentielles pour l'environnement et la santé.</p> <p>Les piles ne doivent pas être jetées à la poubelle avec vos déchets ménagers. Remettez-les à un point de collecte de piles usagées.</p>
	<p>Le symbole « Recyclage de matériaux » qui figure sur les éléments d'emballage en matière plastique signale que ces composants sont recyclables.</p> <p>Ne les jetez donc pas à la poubelle comme des déchets ménagers normaux.</p> <p>Ce symbole figurant sur l'emballage en carton signifie que l'entreprise qui a mis ce produit sur le marché participe financièrement à la collecte sélective des emballages.</p>

B. Garantie

En cas de problème ou de question technique, vous pouvez contacter notre hotline au numéro indigo ci-contre :

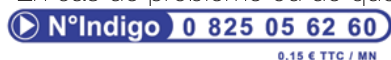

OU sur notre site <https://www.groupe-normand.com>

Avant tout appel, vérifiez d'avoir respecté les instructions fournies et munissez-vous de la référence commerciale du produit, numéro de série ou gencod. Gardez l'emballage d'origine en bon état au cas où vous devriez rendre l'appareil.

En cas de dysfonctionnement, notre SAV vous indiquera la procédure à suivre :

a) Le matériel neuf est garanti (pièces et main d'oeuvre) par OPTEX, dans les conditions et selon les modalités ci-après, contre tous les défauts de fabrication pendant une durée de 24 mois à compter de la date d'achat du matériel, la preuve d'achat faisant foi (pour les accessoires neufs (cordons, télécommande etc) : 3 mois à compter de la date d'achat). Nous vous recommandons donc de garder très précieusement votre facture d'achat ou ticket de caisse comme preuve de date d'achat.

b) Les matériels ayant fait l'objet d'une réparation pendant la période de garantie visée ci-dessus sont garantis (pièces et Main d'oeuvre) par OPTEX jusqu'à la dernière de ces deux dates : expiration de la durée de garantie visée ci-dessus ou trois (3) mois à compter de l'intervention OPTEX. Cette garantie s'applique pour autant que le matériel ait été utilisé dans des conditions normales et conformément à sa destination.

c) Pendant cette période de garantie de 24 mois, le décodeur numérique défectueux sera réparé gratuitement. Le client devra néanmoins se rapprocher de son lieu d'achat afin de nous retourner le matériel défectueux dans un emballage adéquat avec l'ensemble des accessoires d'origine (les matériels endommagés durant le transport ne sont pas pris en charge au titre de la garantie) dans notre centre SAV.

Au titre de cette garantie, votre matériel sera réparé ou échangé et renvoyé à la charge d'OPTEX à l'adresse de votre revendeur.

Aucun matériel de prêt ne sera fourni pendant le délai de réparation.

d) Avant d'expédier votre matériel dans notre SAV, n'oubliez pas de :

- Indiquez à votre revendeur toutes vos coordonnées (nom, adresse, et numéro de téléphone...),
- Assurez-vous que tous les accessoires sont inclus avec le matériel dans son emballage d'origine,

SOMMAIRE

Important	2	Effets vidéo	18
Garantie	2	Sortie péritel	18
Bien commencer	4	Sortie audio digital	18
Description	6	Audio description	18
Connexion du décodeur	7	Volume AD	18
Premier démarrage	8	Heure	18
Descriptions des menus	9	Utilisation GMT	18
Utilisation quotidienne	9	Décalage GMT	18
Enregistrement	11	Heure d'été	18
Timeshift	12	Date	19
Liste des chaînes	13	Heure	19
Liste des chaînes TV	13	Système	19
<i>Fonction déplacer (Touche jaune)</i>	13	Information	19
<i>Fonction passer (Touche verte)</i>	14	Remise à 0 du décodeur	19
<i>Fonction verrouiller (Touche rouge)</i>	14	Programmation enregistrement	19
<i>Fonction favoris (Touche FAV)</i>	14	<i>Comment programmer 1 timer?</i>	19
<i>Fonction éditer (Touche bleue)</i>	14	<i>Comment modifier 1 timer?</i>	20
Liste des radios	15	<i>Comment supprimer 1 timer?</i>	20
Contrôle parental	15	Configuration du menu	20
Recherche des chaînes	16	Mise à jour par USB	21
Recherche auto	16	Sauvegarde par USB	21
Recherche manuelle	16	Multimedia	21
Région	16	Musiques	21
Alimentation antenne	16	Images	23
Classement LCN	16	Films	24
Chaîne en clair uniquement	17	Gestion des enregistrements	24
Langue	17	Configuration enregistreur	25
Langue	17	Problèmes rencontrés	26
Audio primaire	17	Caractéristiques techniques	27
Audio secondaire	17	Déclaration de conformité EU	28
Langue des sous-titres	17		
Télétexte	17		
Audio et vidéo	17		
Système TV	18		
Résolution vidéo	18		
Aspect mode	18		

- Joignez également une copie de la preuve d'achat de votre matériel.

Le matériel bénéficie, en tout état de cause, de la garantie légale contre les conséquences des défauts ou vices cachés conformément aux articles 1641 et suivants du Code Civil.

C. Bien commencer

C.1) Sécurité

L'utilisation du décodeur numérique de réception est sujette à des règles de sécurité visant à protéger les utilisateurs et leur environnement. Par ailleurs, si vous voulez que votre décodeur numérique de réception vous donne toute satisfaction quant à son bon fonctionnement, il est nécessaire :

- de l'installer à l'intérieur à l'abri du soleil et de la pluie : évitez les températures extrêmement chaudes ou froides. Placez le décodeur numérique de réception et le bloc secteur loin des sources de chaleur telles que les radiateurs ou chauffages à gaz/électriques. Ne placez pas d'objets incandescents, par exemple des bougies, à proximité du décodeur numérique de réception. En cas d'orage, il est conseillé de retirer la prise d'antenne et la prise d'alimentation. Même si le décodeur numérique de réception et le téléviseur sont débranchés, ils peuvent être endommagés par la foudre.
- de placer le décodeur numérique de réception dans un endroit sec et aéré.
- de le protéger de l'humidité : mettez le décodeur numérique de réception à l'abri de la pluie, de l'humidité et de la poussière. Ne placez pas de plantes à proximité dont l'arrosage pourrait provoquer des projections de liquide. Si un liquide pénètre dans le décodeur numérique de réception ou le bloc secteur, débranchez les par la prise secteur et prévenez votre revendeur.
- d'éviter les chocs violents : n'utilisez jamais le décodeur numérique de réception s'il est endommagé.

Placez toujours votre décodeur numérique de réception sur une surface plane où il ne risque pas d'être soumis à de fortes secousses. N'ouvrez jamais le décodeur numérique de réception ! Il existe un risque de choc électrique. Toute intervention éventuelle doit être effectuée par un personnel qualifié.



Raccordez le décodeur numérique sur le secteur conformément aux instructions d'installation de ce livret et aux indications portées sur l'étiquette d'identification apposée sur celui-ci (tension, courant, fréquence du réseau électrique). Par précaution, en cas de danger, la prise secteur sert de dispositif de sectionnement de l'alimentation 230V. Elle doit être aisément accessible.

- de débrancher le décodeur numérique de réception par la prise secteur avant mise en place ou modification des branchements aux autres appareils (Télévision, décodeur, lecteur de DVD...) ou bien toute opération de nettoyage du décodeur numérique de réception.
- de nettoyer le décodeur numérique de réception exclusivement à l'aide d'un chiffon doux légèrement humide. Ne jamais utiliser de détergents ou d'additifs chimiques.
- de ne rien poser sur le décodeur numérique de réception (ce qui nuirait à une bonne aération) : Les fentes d'aération situées sur le boîtier protègent votre décodeur numérique de réception de la surchauffe. Ne placez aucun objet, tel qu'un morceau de tissu ou une feuille de papier, sur ces fentes. Si vous placez le décodeur numérique de réception dans un compartiment, veillez à laisser un espace d'au minimum 10 cm de chaque côté et de 20 cm à l'avant et à l'arrière du décodeur numérique de réception.
- de le placer hors de portée des petits enfants : Les piles peuvent être avalées facilement par les petits enfants. Ne laissez donc pas la télécommande sans surveillance.

Marquage CE

OPTEX certifie que son décodeur numérique ORT 8910-HD v4 est bien conforme à la directive européenne 2014/53/EU.

C.1.a) Précautions d'emploi

Interférences : ne placez pas le décodeur numérique de réception à proximité d'appareils susceptibles de provoquer des interférences électromagnétiques (par exemple des haut-parleurs). Cela peut perturber le fonctionnement du Décodeur numérique et provoquer une perturbation de l'image et du son.

C.1.b) Réception terrestre

Si votre installation est ancienne, votre antenne et vos câblages risquent de ne pas convenir à une réception et diffusion numérique de qualité. Nous vous conseillons de prendre contact avec un professionnel antenniste afin qu'il vous fasse un bilan.

C.2) Environnement

La préservation de l'environnement est une préoccupation essentielle d'OPTEX.

OPTEX a la volonté d'exploiter des installations respectueuses de l'environnement et a choisi d'intégrer la performance environnementale dans l'ensemble du cycle de vie de ses produits, de la phase de fabrication à la mise en service, l'utilisation et l'élimination.

C.2.a) L'emballage

La présence du logo (point vert) signifie qu'une contribution est versée à un organisme national agréé, pour améliorer les infrastructures de récupération et de recyclage des emballages. Pour faciliter ce recyclage, veuillez respecter les règles de tri mises en place localement pour ce type de déchets.

C.2.b) Les piles et batteries

Si votre produit contient des piles ou des batteries, ces dernières doivent être déposées dans les points de collecte désignés.

C.2.c) Le produit

La poubelle barrée apposée sur le produit ou sur ses accessoires signifie qu'ils appartiennent à la famille des équipements électriques et électroniques. A ce titre, la réglementation européenne vous demande de procéder à sa collecte sélective :

- Dans les points de distribution en cas d'achat d'un équipement équivalent.
- Dans les points de collecte mis à votre disposition localement (déchetterie, collecte sélective, etc.).

Ainsi, vous participez à la réutilisation et à la valorisation des Déchets d'Équipement Électriques et Électroniques qui peuvent avoir des effets potentiels sur l'environnement et la santé humaine.

C.3) Caractéristiques techniques

- 1 tuner terrestre (1 entrée et 1 sortie 9,52 mm)
- 1 connexion HDMI
- 1 connexion péritel
- 1 entrée/sortie USB2.0 (Lecture/Enregistrement/mise à jour)
- 1 sortie audio coaxiale S/PDIF
- Capacité de plus de 1000 chaînes
- Affichage du menu en plusieurs langues
- Recherche automatique et manuelle des canaux
- Sous-titrage
- Fonction LCN (Classement automatique des chaînes)
- EPG (Guide Electronique des programmes)
- Verrouillage parental
- Liste favorite
- Fonction alimentation 5Volts pour antenne via le câble coaxial

C.4) Au déballage de votre décodeur numérique

Vous trouverez :

- Décodeur TNT x1
- Manuel d'utilisation x1
- Transformateur d'alimentation x1
- Télécommande x1
- Piles x2

D. Description

D.1) La connectique

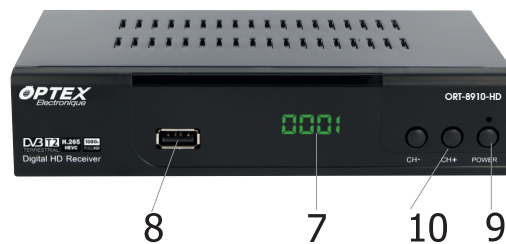
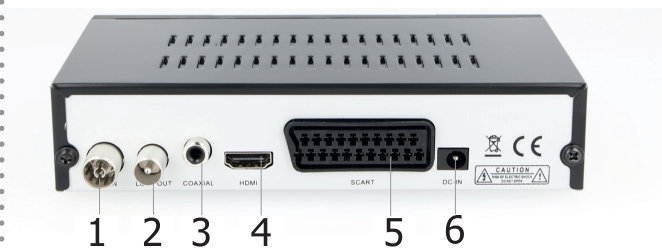

- 1. Connexion de l'antenne** : Insérez le câble en provenance de votre antenne dans le connecteur indiqué sur le schéma ci-dessus.
- 2. Sortie antenne** : Permet de raccorder votre téléviseur avec un câble d'antenne.
- 3. Sortie audio S/PDIF** : Permet de récupérer le son en dolby digital sur votre amplificateur.
- 4. Connexion HDMI** : Cette connexion est obligatoire pour accéder au menu de votre décodeur ainsi qu'aux chaînes de la TNT. Connectez un cordon HDMI sur l'une des entrées de votre téléviseur.
- 5. Connexion péritel** : Cette connexion permet de connecter votre décodeur au moyen d'un cordon péritel (Non fourni) si votre téléviseur n'est pas équipé d'une connexion HDMI.
- 6. Connexion secteur** : Cette connexion doit être réalisée en dernier. Elle permet d'alimenter votre décodeur. Connectez votre décodeur dans une prise secteur.
- 7. Afficheur** : Indique le numéro de la chaîne sélectionnée ou l'heure en mode veille.
- 8. Connexion USB** : Cette connexion n'est nécessaire que si vous désirez visualiser des fichiers multimedia à partir d'une clé USB ou d'un disque dur, ou alors si vous désirez effectuer des enregistrements. (Support USB non fourni)
- 9. Bouton POWER** : Il permet d'allumer ou d'éteindre le décodeur.
- 10. Boutons CH+/CH-** : Ils permettent le changement de chaîne sans la télécommande.

D.2) La télécommande

D.2.a) Partie haute



- «Standby» : Allume ou éteint le décodeur numérique.
- «Mute» : Coupe ou non le son du décodeur numérique.
- «EPG» : Affiche le guide électronique des programmes.
- «AUDIO» : Affiche les pistes audio disponibles.
- «INFO» : Affiche le bandeau d'informations.
- «TIMER» : Permet d'accéder rapidement à la liste de vos programmations d'enregistrement
- «TTX» : Affiche les données Telexte si celles-ci sont bien disponibles.
- «SUBTITLE» : Affiche les sous-titres si disponibles.

«REC» : Permet d'enregistrer le programme en cours.

«LIST» : Permet d'accéder rapidement à la liste de vos enregistrements.

D.2.b) Milieu



- «Menu» : Affiche le menu principal ou retourne au menu précédent.
- «Exit» : Quitte le menu sélectionné
- «▼▲» : Permet de changer les chaînes ou de se déplacer dans le menu.
- «◀▶» : Permet de changer le volume ou de modifier les paramètres au travers du menu.
- «OK» : Affiche la liste des chaînes ou valide le choix effectué dans le menu.
- «1 à 9» : Sélection directe d'une chaîne TV ou radio.
- «TV/Radio» : Basculer entre les chaînes TV et les radios.
- «Recall» : Rappelle la dernière chaîne sélectionnée
- «GOTO» : Permet d'accéder à un endroit précis pendant la lecture d'un enregistrement ou d'une vidéo
- «FAVOURITE» : Affiche la liste des chaînes favorites

D.2.c) Partie basse



- «REV» : Retour arrière lors de la lecture d'un enregistrement ou film.
- «FWD» : Avance rapide pendant la lecture d'un enregistrement ou film.
- «PREV» : Sélectionne le fichier précédent à lire.
- «NEXT» : Sélectionne le fichier suivant à lire.
- «PLAY» : Permet la lecture d'un fichier.
- «PAUSE» : Permet de faire une pause pendant la lecture d'un enregistrement mais aussi d'activer la fonction Timeshift.
- «STOP» : Arrête la lecture d'un film ou d'un enregistrement.
- «AD» : Active la fonction d'audio description.

«Touches de couleur» : Utilisées dans les différents menus optionnels.

E. Connexion du décodeur

E.1) Connexion audio/vidéo

Connexion à votre téléviseur :

- 1) Connectez votre décodeur numérique à votre téléviseur avec un cordon HDMI ou un cordon péritel (Non fourni).
- 2) Connectez ensuite la prise secteur du décodeur numérique.

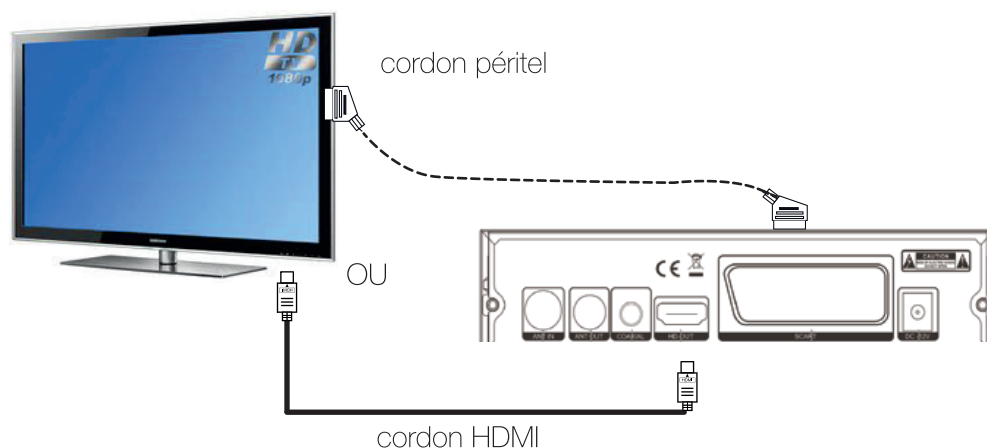

E.2) Connexion avec une antenne extérieure

Connectez votre antenne sur l'entrée tuner de votre décodeur numérique à l'aide d'un cordon de type coaxial. (Non fourni)

Connectez ensuite la sortie tuner de votre décodeur numérique pour alimenter le tuner de votre téléviseur afin de récupérer les chaînes numériques. (Si votre téléviseur possède un tuner TNT)



E.3) Connexion avec une antenne intérieure

Il est possible d'alimenter ce type d'antenne directement avec la fonction 5volts de votre décodeur numérique.

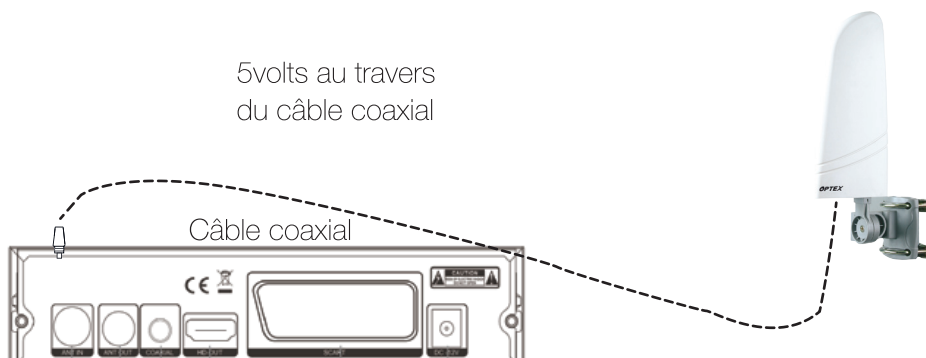

PS : Pour cela, activer cette fonction «**Alimentation 5volts**» au travers du câble coaxial, il suffit de sélectionner l'option **MARCHE** dans le menu *Alimentation antenne p16*.

F. Premier démarrage

F.1) Insertion des piles

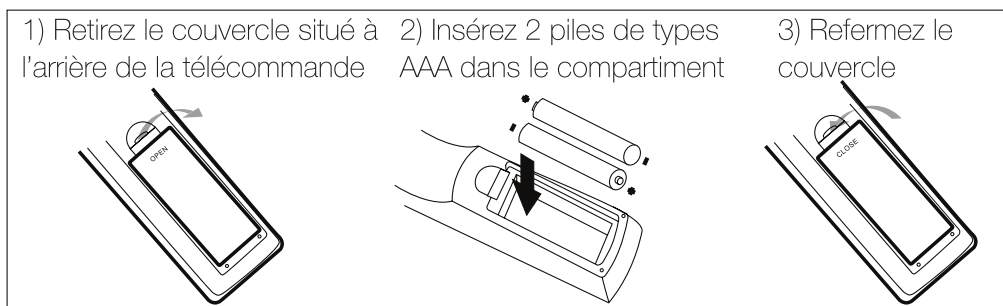

F.2) Première installation

Au 1er démarrage de votre décodeur numérique, vous verrez apparaître sur votre téléviseur, différents écrans qui vous permettront de configurer votre appareil.



Langue du menu : Ce paramètre permet de régler la langue de votre menu. Utilisez les touches ◀▶ pour sélectionner l'option de votre choix. Par défaut, ce paramètre est réglé sur Français.

Région : Ce paramètre permet de régler le pays de votre lieu d'installation. Utilisez les touches ◀▶ pour sélectionner l'option de votre choix. Par défaut, ce paramètre est réglé sur France.

Chaînes en clair uniquement : Ce paramètre permet d'activer la recherche des chaînes gratuites uniquement. Utilisez les touches ◀▶ pour sélectionner l'option désirée.

Recherche de chaîne : Ce paramètre permet de lancer la recherche automatique des chaînes. Il suffit de placer votre curseur sur ce paramètre puis d'appuyer sur la touche **OK**.

Le décodeur numérique lancera alors la recherche automatique des chaînes et affichera une barre d'avancement pour vous indiquer la progression de la recherche. Vous pouvez à tout moment l'arrêter en appuyant sur la touche **EXIT**. Une fois terminée, le décodeur numérique affichera la 1ère chaîne de la liste totale des chaînes trouvées.

G. Descriptions des menus

Après avoir installé et connecté votre antenne sur le décodeur numérique, vous pouvez accéder au menu pour effectuer n'importe quelle opération. Le menu principal est constitué de 7 sous-menus décrits ci-dessous :

- | | |
|---------------------------------|----------------------|
| 1. Liste des chaînes | 5. Heure |
| 2. Recherche des chaînes | 6. Système |
| 3. Langue | 7. Multimedia |
| 4. Audio et vidéo | |

Utilisation des touches dans les menus

Dans pratiquement tous les menus, les touches ci-dessous ont les fonctions suivantes :

- La touche **OK** permet d'afficher la liste des différents paramètres ou de valider votre choix.
- Les touches **◀▶** permettent de changer parmi les différentes options par paramètres.
- Les touches **▼▲** permettent de passer d'un paramètre à l'autre.
- La touche **MENU** permet de revenir au menu précédent.
- La touche **EXIT** permet de quitter le menu.

H. Utilisation quotidienne

H.1) Bandeau d'information

Lorsque vous appuyez sur la touche **INFO** de votre télécommande, vous pourrez voir toutes les informations concernant la chaîne sélectionnée.

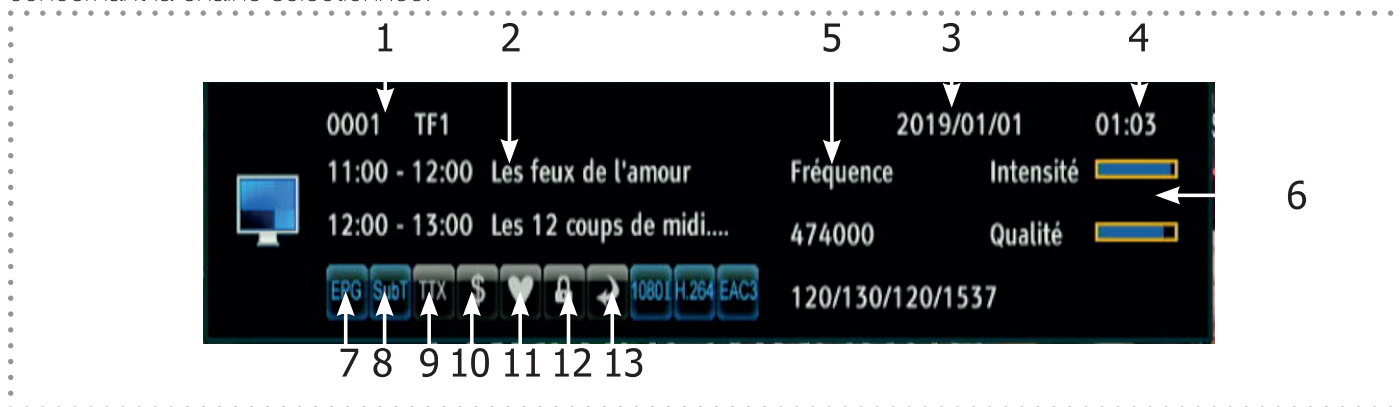

- | | |
|---|--|
| 1. Indique le nom et le numéro de la chaîne. | 7. Indique la présence de données EPG |
| 2. Indique le programme actuel et le programme suivant. | 8. Indique la présence de sous-titres |
| 3. Indique la date | 9. Indique la présence de Télétext |
| 4. Indique l'heure actuelle. | 10. Indique si la chaîne est payante |
| 5. Indique la fréquence | 11. Indique si la chaîne est une chaîne favorite |
| 6. Indique le niveau de signal et de qualité | 12. Indique si la chaîne est verrouillée |
| | 13. Indique si la chaîne est "passée". |

Si vous appuyez une seconde fois sur cette touche, vous verrez apparaître cette fois-ci les informations relatives au programme en cours.

Les touches **▼▲** permettent de naviguer de haut en bas dans le détail du programme.

Si vous appuyez une 3ème fois sur cette touche, vous verrez apparaître cette fois-ci les informations relatives à la réception de signal. (Barre de niveau, qualité...)

La barre de qualité est également présente pour vous indiquez la réception de signal.

H.2) Audio

Lorsque vous appuyez sur la touche **AUDIO**, apparaît alors les paramètres audio de la chaîne sélectionnée.

Vous pouvez changer le mode audio entre **Stéréo, droit et gauche** avec les touches ◀▶.

Si la chaîne diffuse plusieurs pistes audio, vous pourrez les sélectionner avec les touches ▼▲.

Si la chaîne diffuse le son en Dolby Digital+ (DD+), vous pourrez sélectionner la piste Dolby avec les touches ▼▲.

Vous verrez apparaître un logo incluant un D+ pour Dolby Digital+.

H.3) Teletext

Vous avez la possibilité d'afficher les données TELETEXT si celles-ci sont disponibles!

Pour cela, sélectionnez la chaînes désirée puis appuyez sur la touche **TTX** de votre télécommande.

Pour quitter le Teletext, appuyer sur la touche **EXIT**.

H.4) Sous-titrages

Vous avez la possibilité d'afficher les sous-titres de la chaîne en cours s'ils sont disponibles.

Pour cela appuyez sur la touche **SUBTITLE** de votre télécommande et sélectionnez le type. Vous avez le choix entre **OFF ou la langue du sous-titre désiré**.

Faites votre sélection avec les touches ▼▲ puis appuyez sur la touche **OK** pour valider

Pour supprimer le sous-titrage, sélectionnez **OFF** et appuyez sur la touche **EXIT**.

H.5) Touche FAVOURITE

Lorsque vous avez placé des chaînes en liste favorite dans le menu *Liste des chaînes p9*, vous pouvez y accéder directement en appuyant sur la touche **FAVOURITE** de votre télécommande.

Le changement des chaînes favorites parmi la liste s'effectue avec les touches ▼▲.

H.6) Touche EPG

Vous pouvez afficher les informations EPG (Guide électronique des programmes) sur les chaînes que vous désirez. Les données affichées seront le programme en cours et le programme suivant. (Ou tous les programmes de la semaine suivant la diffusion)

Affiche l'image de la chaîne sélectionnée

PS : Il est possible qu'aucunes informations ne s'affichent, cela dépend de la transmission des informations au travers du signal.

Pour accéder à l'EPG, appuyez sur la touche **EPG**, vous verrez apparaître un écran divisé en plusieurs parties.

Cet écran est constitué de 4 parties :



Affiche la chaîne sélectionnée avec le programme actuel

Affiche la liste des chaînes. Utilisez les touches ▼▲ pour naviguer dans la liste.

Date et heure

Affiche l'image de la chaîne

Affiche la liste des programmes. Utilisez les touches ▼▲ pour naviguer dans la liste.

Touches de fonction

Affiche la liste des dates. Utilisez les touches ▼▲ pour naviguer dans la liste.

Les touches ▼▲ permettent de changer de chaîne, de date ou de programme.

Les touches ◀▶ permettent de déplacer le curseur entre la liste des chaînes, la liste des dates et la liste des programmes.

La touche **OK** permet d'afficher le détail des informations du programme sélectionné.

La touche **verte** permet de programmer un enregistrement à partir d'un programme sélectionné dans la liste. La fenêtre de programmation de timer s'ouvrira alors.

Comment programmer 1 timer ?

1. Sélectionnez 1 programme dans la liste avec les touches ▼▲ puis validez avec la touche **verte**.
2. Complétez ensuite tous les paramètres nécessaires à la programmation. (Pour plus de détail, voir ci-dessous)

I. Enregistrement

Votre décodeur numérique est équipé d'une connexion USB2.0 qui permet d'enregistrer directement sur n'importe quel support USB. (Non fourni) Son simple tuner vous permet d'enregistrer tout de même 1 chaîne et d'en regarder une différente. (Uniquement entre les chaînes du même canal)

I.1) Par la fiche USB sur un support externe

Ce décodeur numérique vous donne la possibilité outre le fait de lire tous les fichiers multimedia (vidéos, photos et musiques), de pouvoir enregistrer la chaîne sélectionnée directement sur votre support USB.

Pour pouvoir effectuer des enregistrements, il est impératif de formater votre support USB. (Formatage en FAT32)

Le décodeur numérique est en revanche capable de lire le contenu sur les partitions qu'elles soient **en FAT32 ou en NTFS**.

Vous pouvez utiliser n'importe quel support, cela va de la simple clé USB au disque dur externe qu'il soit auto-alimenté (Pour les disques 2,5") ou avec alimentation externe. (Pour les disques 3,5")

Condition d'utilisation de la fonction enregistrement

Nous attirons votre attention sur cette partie très importante car il est malheureusement possible en raison de la multitude de support USB existants, que votre support ne soit pas compatible avec notre décodeur numérique pour la partie enregistrement.

Utilisation de votre support USB

1. Connectez sur la face avant de votre décodeur numérique, votre support USB qu'il soit disque dur ou clé USB.

Vous verrez apparaître le message «Périphérique USB connecté!»

2. Le décodeur numérique analysera ensuite ce support. (Plus ou moins long suivant la capacité de celui-ci)
3. Dès que votre décodeur numérique aura terminé et que tout s'est correctement déroulé (Pas de message d'erreur), le disque sera alors prêt pour être utilisé.

I.1.a) Enregistrer 1 programme en mode direct ?

C'est la méthode la plus simple et la plus rapide pour effectuer un enregistrement. Il vous suffit pour cela de sélectionner la chaîne que vous désirez enregistrer avec les touches ▼▲ puis d'appuyez sur la touche **REC** de votre télécommande. Vous pourrez voir apparaître 1 logo "REC" sur l'écran.

Une 2ème pression sur la touche **REC** permet d'indiquer la durée d'enregistrement. Utilisez les touches numériques pour indiquer la durée de votre choix puis validez avec la touche **OK**.

I.1.b) Enregistrer 1 programme au travers de l'EPG?

Pour accéder à ce menu, appuyez sur la touche **EPG** de votre télécommande.

Sélectionnez ensuite avec les touches ▼▲ la chaîne sur laquelle vous désirez effectuer une programmation puis utilisez les touches ◀▶ pour déplacer le curseur parmi les programmes diffusés.

Sélectionnez le programme de votre choix puis appuyez sur la touche **verte**.

Vous pourrez constater que le décodeur numérique accède de lui-même au menu Timer et celui-ci a repris toutes les données du programme sélectionné.

- * **Le N° de chaîne**
- * **La date**
- * **L'heure de départ**
- * **L'heure de fin**

Il ne vous reste plus qu'à régler les paramètres répétition et action à réaliser avec les touches ◀▶ puis de placer le curseur sur le bouton **Mémoriser** et de valider en appuyant sur la touche **OK**. Une fois confirmé, vous pourrez voir apparaître dans le tableau des timers, celui que vous avez confirmé.

A tout moment, vous avez la possibilité d'éditer un timer enregistré. Il suffit pour cela d'appuyer sur la touche **verte** de votre télécommande.

I.1.c) Enregistrer 1 programme au travers du menu Programmation enregistrement?

Pour accéder à ce menu, appuyez sur la touche **menu** de votre télécommande puis sélectionnez le menu **Système** puis **Programmation enregistrement**.

Sélectionnez ensuite un timer vierge puis appuyez sur la touche **OK** pour le créer. Il ne reste plus qu'à changer tous les paramètres décrits ci-dessous :

1. **Répétition** : Permet de choisir la fréquence à laquelle vous désirez faire cette programmation. Utilisez les touches ◀▶ pour changer de paramètres. Vous aurez le choix entre **Arrêt, Une fois, Journalier et Hebdomadaire**.
2. **Chaîne** : Permet de sélectionner la chaîne pour laquelle vous désirez effectuer votre programmation. Utilisez les touches ◀▶ pour faire votre sélection.
3. **Date** : Permet d'indiquer la date de départ à laquelle le timer doit démarrer. Appuyez sur la touche **OK** pour éditer puis utilisez pour cela les touches numériques de votre télécommande (0 à 9) pour saisir la date désirée.
4. **Heure de début** : Permet de régler l'heure à laquelle le programme doit démarrer. Appuyez sur la touche **OK** pour éditer puis utilisez les touches numériques de votre télécommande (0 à 9) pour saisir l'heure de départ.
5. **Heure de fin** : Permet de régler la durée pour votre programme. Appuyez sur la touche **OK** pour éditer puis utilisez les touches numériques de votre télécommande (0 à 9) pour saisir la date de fin.
6. **Mode** : Sélectionnez l'action à utiliser pour le timer sélectionné. Vous aurez le choix entre **Enregistrement** et **Afficher**.
 - * **Enregistrement** : Cela signifie que votre décodeur numérique effectuera l'enregistrement programmé.
 - * **Afficher** : Cela signifie que votre décodeur numérique s'allumera sur la chaîne indiquée mais ne fera pas d'enregistrement.

Une fois terminé, il ne vous reste plus qu'à placer le curseur sur le bouton **Mémoriser** et d'appuyer sur la touche **OK** pour enregistrer votre timer.

J. Timeshift

Définition du Timeshift?

Technologie logicielle (sur PC) ou matérielle (dans un décodeur numérique TNT ou satellite) qui sert à mettre en pause une émission de télévision visionnée en direct, afin de reprendre la lecture plus tard. Le flux vidéo, à partir de la mise en pause, est enregistré sur un disque dur.

A la reprise de la lecture, la suite du programme est diffusée à partir du moment de la pause, tandis que l'enregistrement du reste de l'émission continue en tâche de fond. Il s'agit donc d'un semi-différé.

Exemple concret

Vous regardez un match de football et à 20 minutes du départ, le téléphone sonne! Vous avez donc le réflexe d'appuyer sur la touche **PAUSE**. Vous avez une discussion d'environ 15 minutes, vous raccrochez et revenez devant votre téléviseur.

Il suffit d'appuyer sur la touche **PLAY** pour sortir de ce mode et visualiser la suite de votre match à la position

même où vous avez appuyé sur **Pause** la première fois. (Le décodeur numérique a continué d'enregistrer la suite de votre match et vous indique même la durée!)

Lorsque vous serez dans le mode Timeshift, vous pourrez utiliser les touches décrites ci-dessous :

La touche **Stop** permet d'arrêter le timeshift.

La touche **Pause** permet de refaire une pause.

Les touches ◀◀ et ▶▶ permettent de faire des avances ou retours rapides de **X2 à x32** ou les touches ◀▶ pour accéder directement à la position désirée.

1. Liste des chaînes

Dans ce menu, vous pourrez effectuer tous les réglages possible sur la liste des chaînes TV et radios. Ce menu est constitué de 4 sous-menus :

1. Liste des chaînes TV
2. Liste des radios

3. Contrôle parental
4. Type de chaînes

Dans ce menu, vous pouvez effectuer diverses opérations comme mettre des chaînes dans une liste favorite, déplacer des chaînes ou supprimer des chaînes.

Pour cela, il suffit d'indiquer la fonction à utiliser avec les touches numériques de votre télécommande (1 à 9).

1.1) Liste des chaînes TV

Pour accéder à ce menu, utilisez les touches ◀▶ pour sélectionner le 1er icône puis appuyez sur la touche **OK**. Sélectionnez ce paramètre avec les touches ▼▲ puis validez avec la touche **OK**.

Ce menu est constitué de 3 parties distinctes :



Pour changer de chaîne, utilisez les touches ▼▲ pour déplacer le curseur puis appuyez sur la touche **OK** pour valider.

Pour passer des chaînes TV aux radios, utilisez les touches ◀▶.

1.1.1) Fonction déplacer (Touche jaune)

Cette fonction permet de déplacer la chaîne sélectionnée à l'endroit désiré. Pour cela, appuyez sur la touche **jaune** de votre télécommande, sélectionnez ensuite la chaîne à déplacer avec les touches ▼▲ puis appuyez sur la touche **OK**.

Vous pourrez voir apparaître un symbole sur la droite du nom de la chaîne. Il ne vous reste plus qu'à la déplacer à l'endroit désiré avec les touches ▼▲ et valider la position avec la touche **INFO**.

Vous pouvez remarquer que la chaîne a gardé son propre numéro.

Pour éviter cela, il faudra désactiver la numérotation LCN dans le menu *Classement LCN* p16.

Pour quitter cette fonction déplacer, appuyez à nouveau sur la touche **jaune** de votre télécommande.

1.1.2) Fonction passer (Touche verte)

Cette fonction permet de passer la/les chaînes sélectionnées. Il suffit d'appuyer sur la touche **verte** de votre télécommande puis sélectionnez les chaînes que vous désirez passer avec les touches ▼ ▲ et validez avec la touche **OK**. Un logo s'affichera sur la droite de la chaîne.

Cela permet de passer les chaînes que vous ne désirez pas voir lorsque vous changez de chaîne sans pour autant les supprimer.

(Exemple : Vous désirez passer de la chaîne N°9(W9) à la N°12(NRJ12), il faudra sélectionner les chaînes N°10 et 11)

Pour quitter cette fonction passer, appuyez à nouveau sur la touche **verte** de votre télécommande

1.1.3) Fonction verrouiller (Touche rouge)

Cette fonction permet de bloquer la/les chaînes sélectionnées. Il suffit d'appuyer sur la touche **rouge** de votre télécommande puis sélectionnez les chaînes que vous désirez bloquer avec les touches ▼ ▲ et validez avec la touche **OK**.

Le code PIN par défaut vous sera alors demandé (0000) pour activer cette fonction.

Saisissez-le, vous verrez apparaître un logo en forme de verrou s'afficher sur la droite de la chaîne.

Toutes les chaînes sélectionnées seront ensuite bloquées, ce qui implique qu'un code PIN sera demandé pour visualiser ces chaînes. (Par défaut 0000)

PS : Pour débloquer une chaîne bloquée, suivez la même procédure.

1.1.4) Fonction favoris (Touche FAV)

Cette fonction permet de placer des chaînes dans des listes favorites. Il suffit pour cela d'appuyer sur la touche **FAVOURITE** de votre télécommande puis de sélectionner la chaîne désirée.

Pour placer une chaînes dans une liste utilisateur, procédez de la façon suivante :

Appuyez sur la touche **FAV** de votre télécommande puis sélectionnez la/les liste dans laquelle vous désirez placer vos chaînes avec les touches ▼ ▲ et validez avec la touche **OK**. Un symbole s'affichera à côté du nom de la liste choisie. Appuyez sur la touche **OK** puis sélectionnez les différentes chaînes avec les touches ▼ ▲ et validez par la touche **OK**.

Vous verrez apparaître un symbole en forme de coeur en face du nom de la chaîne mais aussi en face de la liste favorite sélectionnée.

PS : A noter que vous pouvez placer une chaîne dans plusieurs listes favorites. Procédez de la même manière pour d'autres chaînes.

1.1.5) Fonction éditer (Touche bleue)

Cette fonction permet d'accéder au menu édition qui regroupe 3 fonctions différentes :

- Trier : Permet de trier les chaînes en fonction de votre sélection.
- Nommer : Permet de renommer la chaîne de votre choix.
- Effacer : Permet de supprimer la chaîne de votre choix.

Fonction trier :

Appuyez sur la touche **rouge** de votre télécommande puis sélectionnez l'option de tri désirée.

Validez avec la touche **OK**.

Plusieurs options seront disponibles :

- Par nom (A à Z)
- Par nom (Z à A)
- Clair/crypté
- Verrouiller

Fonction nommer :

Appuyez sur la touche **verte** de votre télécommande puis sélectionnez la chaîne que vous désirez renommer.

Validez avec la touche **OK**.

Utilisez les touches numérique pour définir le nouveau nom puis validez en appuyant sur la touche **jaune**.

Fonction supprimer :

Appuyez sur la touche **bleue** de votre télécommande puis sélectionnez la chaîne que vous désirez supprimer et appuyez sur la touche **OK**.

Un logo en forme de croix s'affichera à côté du nom de la chaîne.

Pour valider vos changements, appuyez plusieurs fois sur la touche **EXIT** et sélectionnez l'option **OUI** sur le message de confirmation.

Attention : Lorsque le message de confirmation est validé, les chaînes seront définitivement supprimées.

1.2) Liste des radios

Vous pouvez utiliser les mêmes fonctionnalités que pour les chaînes TV.

1.3) Contrôle parental

Dans ce menu, vous pouvez activer le contrôle parental. Ce qui permet de filtrer les programmes en fonction de l'âge du téléspectateur.

Pour entrer dans ce menu, un mot de passe vous sera demandé. (Par défaut il est «0000»)

Entrez le mot de passe avec les touches numériques de votre télécommande (0 à 9), vous verrez apparaître les options ci-dessous :

- Limite âge : Ce paramètre permet de définir l'âge des programmes qui seront bloqués. Vous aurez le choix entre les options ci-dessous :

Afficher tout : Il n'y aura aucune restriction d'affichage

7/12/15/18 ans : Les programmes seront bloqués en fonction de l'âge que vous aurez sélectionné.

Exemple : Si vous sélectionnez 12 ans, tous les programmes diffusés avec la mention -12ans nécessiteront un mot de passe pour être visualisés.

Utilisez les touches ◀▶ pour effectuer votre sélection.

Bloquer tout : Toutes les chaînes seront bloqués, il vous faudra entrer le mot de passe pour accéder à l'image pour chaque chaîne.

- Bloquer le menu : Ce paramètre permet d'activer ou non le verrouillage du menu. Cela permet de contrôler l'accès et d'éviter des dérèglages.

- Blocage chaînes : CE paramètre permet d'activer la fonction de verrouillage des chaînes que vous aurez bloqué dans le menu *Liste des chaînes TV p13*.

- Nouveau mot de passe : Indiquez votre nouveau mot de passe avec les touches numériques. (0 à 9)

- Confirmer mot de passe : Confirmez votre nouveau mot de passe avec les touches numériques. (0 à 9)

Lorsque celui-ci est confirmé, vous pourrez voir un message de confirmation s'affiché à l'écran.

Dans le cas contraire, répétez l'opération depuis le début.

PS : Pour être sur de ne pas l'oublier, notez votre nouveau mot de passe quelque part.

2. Recherche des chaînes

C'est dans ce menu, que vous pourrez effectuer les recherches de chaînes. (Manuelle, automatique, réglages d u classement des chaînes)

Pour accéder à ce menu, utilisez les touches ◀▶ pour sélectionner le 2ème icône puis appuyez sur la touche **OK**.

Ce menu est constitué de 6 sous-menus :

- | | |
|-----------------------|-------------------------------|
| 1. Recherche auto | 4. Alimentation antenne |
| 2. Recherche manuelle | 5. Classement LCN |
| 3. Région | 6. Chaîne en clair uniquement |

2.1) Recherche auto

Cette méthode de recherche permet de scanner la totalité des canaux (21 à 69).

Sélectionnez ce paramètre puis appuyez sur la touche **OK** pour démarrer la recherche.

A tout moment, vous pouvez arrêter la recherche tout en mémorisant les chaînes trouvées en appuyant sur la touche **EXIT**.

Lorsque la recherche de chaîne est terminée, le décodeur numérique sortira du menu et affichera la liste des chaînes trouvées!

2.2) Recherche manuelle

Cette méthode de recherche permet la recherche d'un ou plusieurs canaux que vous aurez sélectionné.

Astuce : Cela peut également servir d'aide à l'orientation de votre antenne.

Pour activer cette recherche, placez le curseur sur ce paramètre avec la touche ▼ et appuyez sur la touche **OK**.

Il est possible d'effectuer une recherche par canal ou par fréquence.

Utilisez ensuite les touches ◀▶ pour sélectionner la méthode (Canal ou fréquence) à rechercher puis placez ensuite le curseur sur le bouton **Recherche manuelle** puis appuyez sur **OK**.

Le décodeur numérique cherchera les chaînes du canal sélectionné.

La barre de qualité vous indique la réception de signal en fonction du canal choisi.

PS : Pour une réception optimum, la barre de qualité doit être au minimum supérieur à 80%.

2.3) Région

Cette fonction permet de définir le pays de votre lieu d'installation. Utilisez les touches ◀▶ pour faire votre sélection.

2.4) Alimentation antenne

Cette fonction permet d'activer ou non l'alimentation 5Volts au travers du câble coaxial. Utilisée dans le cas d'une antenne d'intérieure qui nécessite une alimentation. Cela permet d'éviter d'utiliser le transformateur d'alimentation de votre antenne et donc de n'utiliser qu'un seul câble de liaison.

Utilisez les touches ◀▶ pour changer de paramètre. Vous aurez le choix entre **Activé et Arrêt**.

Activé : La fonction est active

Arrêt : La fonction est inactive

2.5) Classement LCN

Cette fonction permet d'activer ou non le classement automatique des chaînes. Par défaut cette fonction est activée.

Utilisez les touches ◀▶ pour changer ce paramètre.

2.6) Chaîne en clair uniquement

Cette fonction permet de rechercher uniquement les chaînes gratuites et ne pas tenir compte des chaînes payantes.

3. Langue

C'est dans ce menu que vous pourrez faire les réglages liés à la langue du menu , audio, sous-titres...

Pour accéder à ce menu, utilisez les touches ◀▶ pour sélectionner le 3ème icône puis appuyez sur la touche **OK**.

Ce menu est constitué de 5 sous-menus :

- | | |
|----------------------------|----------------------------------|
| 1. Langue | 4. Langue des sous-titres |
| 2. Audio primaire | 5. Télétexte |
| 3. Audio secondaire | |

3.1) Langue

Ce paramètre permet de régler la langue par défaut du menu.

Le français est réglé d'usine pour votre décodeur numérique. Toutefois, vous pouvez changer en utilisant les touches ◀▶.

3.2) Audio primaire

Ce paramètre permet de régler la langue audio par défaut de votre décodeur numérique.

Le français est réglé d'usine pour votre décodeur numérique. Toutefois, vous pouvez changer en utilisant les touches ◀▶.

3.3) Audio secondaire

Ce paramètre permet de régler la langue audio secondaire de votre décodeur numérique.

Utilisez les touches ◀▶ pour modifier la sélection.

3.4) Langue des sous-titres

Ce paramètre permet de régler la langue par défaut des sous-titres de votre décodeur numérique.

En réglage d'usine, la langue des sous-titres est sur **Français**. Toutefois, vous pouvez changer en utilisant les touches ◀▶.

3.5) Télétexte

Ce paramètre permet de régler la langue par défaut du télétexte de votre décodeur numérique.

En réglage d'usine, le télétexte est sur **Français**. Toutefois, vous pouvez changer en utilisant les touches ◀▶.

4. Audio et vidéo

C'est dans ce menu que vous pourrez régler la résolution vidéo, le format d'affichage, le type d'audio en sortie digital

Pour accéder à ce menu, utilisez les touches ◀▶ pour sélectionner le 4ème icône puis appuyez sur la touche **OK**.

Ce menu est constitué de 8 sous-menus :

- | | |
|----------------------------|--------------------------------|
| 1. Système TV | 5. Sortie péritel |
| 2. Résolution vidéo | 6. Sortie audio digital |
| 3. Aspect mode | 7. Audio description |
| 4. Effets vidéo | 8. Volume AD |

4.1) Système TV

Ce paramètre permet de définir le standard d'affichage entre PAL, NTSC ou automatique. Utilisez les touches ◀▶ pour modifier la sélection.

4.2) Résolution vidéo

Ce paramètre permet de définir la résolution vidéo entre 576i à 1080p. Utilisez les touches ◀▶ pour modifier la sélection.

4.3) Aspect mode

Ce paramètre permet de définir l'aspect d'affichage entre 4/3, 16/9 ou automatique. Utilisez les touches ◀▶ pour modifier la sélection.

4.4) Effets vidéo

Ce paramètre permet de définir l'effet vidéo. Utilisez les touches ◀▶ pour modifier la sélection.

4.5) Sortie péritel

Ce paramètre permet de définir le type de signal vidéo pour la prise péritel entre CVBS et RVB. Utilisez les touches ◀▶ pour modifier la sélection.

4.6) Sortie audio digital

Ce paramètre permet de définir le type de signal de sortie audio pour la sortie audio digital entre LCPM ou BS. Utilisez les touches ◀▶ pour modifier la sélection.

4.7) Audio description

Ce paramètre permet d'activer ou non l'audio description. Utilisez les touches ◀▶ pour modifier la sélection.

4.8) Volume AD

Ce paramètre permet de régler le volume de diffusion de l'audio description si elle a été activé. Utilisez les touches ◀▶ pour modifier la sélection.

5. Heure

C'est dans ce menu que vous pourrez régler l'heure de votre décodeur.

Pour accéder à ce menu, utilisez les touches ◀▶ pour sélectionner le 5ème icône puis appuyez sur la touche **OK**.

Ce menu est constitué de 5 sous-menus :

- | | |
|---------------------------|-----------------|
| 1. Utilisation GMT | 4. Date |
| 2. Décalage GMT | 5. Heure |
| 3. Heure d'été | |

5.1) Utilisation GMT

Ce paramètre permet d'activer ou non le réglage de la date et heure par GMT. Utilisez les touches ◀▶ pour faire votre sélection.

PS : Le décalage GMT ci-dessous n'est accessible que si ce paramètre "Utilisation GMT" est activé.

5.2) Décalage GMT

Ce paramètre permet de régler l'heure en fonction du décalage horaire. Utilisez les touches ◀▶ pour indiquer le décalage GMT désiré.

5.3) Heure d'été

Ce paramètre permet d'activer ou non l'heure d'été. Utilisez les touches ◀▶ pour changer cette option.

5.4) Date

Ce paramètre permet de définir la date de façon manuelle. Utilisez les touches numériques de votre télécommande pour indiquer la date désirée.

PS : Ce paramètre n'est accessible que si le paramètre "Utilisation GMT" est sur Arrêt.

5.5) Heure

Ce paramètre permet de définir l'heure de façon manuelle. Utilisez les touches numériques de votre télécommande pour indiquer l'heure désirée.

PS : Ce paramètre n'est accessible que si le paramètre "Utilisation GMT" est sur Arrêt.

6. Système

C'est dans ce menu que vous pourrez faire une initialisation de votre décodeur numérique, faire une mise à jour du logiciel ...

Pour accéder à ce menu, utilisez les touches ◀▶ pour sélectionner le 6ème icône puis appuyez sur la touche **OK**.

Ce menu est constitué de 6 sous-menus :

- | | |
|--|---------------------------------|
| 1. Information | 4. Configuration du menu |
| 2. Remise à 0 du décodeur | 5. Mise à jour USB |
| 3. Programmation enregistrement | 6. Sauvegarde USB |

6.1) Information

Vous verrez alors apparaître les informations concernant le modèle de votre décodeur numérique, la version du logiciel ainsi que la version de matériel.

6.2) Remise à 0 du décodeur

Ce paramètre permet d'effectuer l'initialisation de votre décodeur numérique. Pour cela, il suffit de placer le curseur sur ce paramètre et d'appuyer sur la touche **OK**.

Il vous faudra ensuite entrer votre mot de passe et confirmer le message en sélectionnant l'option **OUI**. Sinon appuyez sur la touche **EXIT**.

ATTENTION : Après celle-ci, toutes les informations seront définitivement perdues!

6.3) Programmation enregistrement

Ce menu permet d'effectuer des programmations grâce aux timers de votre décodeur numérique. Il a pour fonctionnalité d'allumer le décodeur numérique à une date donnée pendant une durée définie pour effectuer des enregistrements lorsque vous êtes absent et de mettre le décodeur numérique en veille lorsqu'ils sont réalisés.

Avant d'effectuer des programmations, vérifiez que l'heure ainsi que la date de votre décodeur numérique soient correctement réglées pour éviter les problèmes d'enregistrements.

Vous avez la possibilité de régler jusqu'à 10 timers différents.

6.3.1) Comment programmer 1 timer?

1. Appuyez sur la touche **OK** pour accéder au menu.
2. Sélectionnez un numéro de timer disponible puis appuyez sur la touche **OK** pour en ajouter un nouveau.
3. **Répétition :** Permet de choisir la fréquence à laquelle vous désirez faire cette programmation. Utilisez les touches ◀▶ pour changer de paramètres. Vous aurez le choix entre **Arrêt, une fois, Journalier ou Hebdomadaire**.

4. **Chaîne** : Permet de sélectionner la chaîne pour laquelle vous désirez effectuer votre programmation. Utilisez les touches ◀▶ pour faire votre sélection.
5. **Date** : Permet d'indiquer la date de départ à laquelle le timer doit démarrer. Appuyez sur la touche **OK** pour éditer puis utilisez pour cela les touches numériques de votre télécommande (0 à 9) pour saisir la date désirée.
6. **Heure de début** : Permet de régler l'heure à laquelle le programme doit démarrer. Appuyez sur la touche **OK** pour éditer puis utilisez les touches numériques de votre télécommande (0 à 9) pour saisir l'heure de départ.
7. **Heure de fin** : Permet de régler la durée pour votre programme. Appuyez sur la touche **OK** pour éditer puis utilisez les touches numériques de votre télécommande (0 à 9) pour saisir la date de fin.
8. **Mode** : Sélectionnez l'action à utiliser pour le timer sélectionné. Vous aurez le choix entre **Enregistrement** et **Afficher**.
 - * **Enregistrement** : Cela signifie que votre décodeur numérique effectuera l'enregistrement programmé.
 - * **Afficher** : Cela signifie que votre décodeur numérique s'allumera sur la chaîne indiquée mais ne fera pas d'enregistrement.

Une fois terminé, il ne vous reste plus qu'à placer le curseur sur le bouton **Mémoriser** et d'appuyer sur la touche **OK** pour enregistrer votre timer.

6.3.2) Comment modifier 1 timer?

Il suffit pour cela de sélectionner dans la liste des Timers disponibles celui que vous désirez modifier avec les touches ▼▲ puis appuyez sur la touche **OK** de votre télécommande.

Vous aurez ensuite accès à tous les paramètres du timer sélectionné.

Il ne vous reste plus qu'à effectuer les changements désirés et d'appuyer sur la touche **OK** pour enregistrer.

6.3.3) Comment supprimer 1 timer?

Il suffit pour cela de sélectionner dans la liste des Timers disponibles celui que vous désirez supprimer avec les touches ▼▲ puis appuyez sur la touche **OK** de votre télécommande.

Il faudra ensuite sélectionner l'option **Arrêt** en face du paramètre **Répétition**.

N'oubliez pas ensuite de mémoriser vos changements en plaçant le curseur sur le bouton **Mémoriser** et d'appuyer sur la touche **OK** pour enregistrer.

6.4) Configuration du menu

Ce paramètre permet de définir la durée d'affichage du bandeau d'information qui s'affiche à chaque changement de chaîne mais également de définir la transparence du menu.

- Afficher les sous-titres : Ce paramètre permet d'activer ou non l'affichage des sous-titres. Utilisez les touches ◀▶ pour effectuer votre sélection.

- Durée d'affichage bandeau : Ce paramètre permet de définir la durée d'affichage. Vous pourrez choisir entre 3 à 10 secondes. Utilisez les touches ◀▶ pour effectuer votre sélection.

- Transparence fenêtre : Ce paramètre permet de définir la transparence d'affichage. Vous pourrez choisir entre 0 à 50%. Utilisez les touches ◀▶ pour effectuer votre sélection.

- Veille automatique : Ce paramètre permet de placer en mode veille votre décodeur numérique après une durée que vous aurez au préalable réglée.

Ce qui permet d'éviter de laisser votre décodeur numérique allumé toute la nuit par exemple...

Vous aurez le choix entre **Arrêt** et de 1 heure à **6 Heures**. Utilisez les touches ◀▶ pour faire votre sélection.

6.5) Mise à jour USB

Il suffit dans un premier temps de vérifier sur notre site <https://www.groupe-normand.com> si une nouvelle version du logiciel est disponible ou non. Si c'est le cas, téléchargez le fichier zippé qui contiendra la mise à jour ainsi qu'un fichier d'explication.

Comment réaliser une mise à jour?

1. Téléchargez sur notre site <https://www.groupe-normand.com> le fichier de mise à jour.
2. Dézippez les fichiers sur une clé USB ou disque dur externe (Non fourni)
3. Insérez la clé ou disque dur dans l'entrée USB du décodeur numérique.
4. Sélectionnez dans le menu le paramètre mise à jour par USB puis validez avec la touche **OK**.
5. Placez le curseur sur l'option **Démarrer** puis validez avec la touche **OK**.

IMPORTANT : N'interrompez pas la procédure de mise à jour sous peine d'engendrer des dégâts à votre décodeur numérique.

Vous verrez apparaître une barre de progression qui vous indiquera l'état d'avancement de la mise à jour. La mise à jour terminée, le décodeur numérique se rallumera automatiquement.

6.6) Sauvegarde USB

Ce paramètre permet de sauvegarder vos réglages dans un fichier.

Insérez une clé USB puis cliquez sur le bouton "Démarrer". Un fichier sera sauvegardé sur votre support USB.

ASTUCE : Cette manipulation rend ainsi facile et rapide de recharger ces données dans d'autres décodeurs sans avoir à refaire tous vos réglages.

7. Multimedia

Votre décodeur numérique est équipé d'un port USB ce qui lui permet de pouvoir visualiser des contenus multimedia stockés sur votre support USB. Ce support USB peut être soit une clé USB soit un disque dur externe de type 2,5" ou 3,5".

Remarque : Le décodeur numérique est livré sans support USB.

C'est dans ce menu que vous pourrez accéder à la partie multimedia de votre décodeur numérique et y effectuer les réglages désirés.

Pour accéder à ce menu, utilisez les touches ◀▶ pour sélectionner le 7ème icône puis appuyez sur la touche **OK**.

Ce menu est constitué de 5 sous-menus :

- | | |
|--------------------|---------------------------------------|
| 1. Musiques | 4. Gestion des enregistrements |
| 2. Images | 5. Configuration enregistreur |
| 3. Films | |

7.1) Musiques

C'est dans cette partie que vous pourrez écouter la musique stockée sur votre support USB.

Sélectionnez cet icône avec les touches ▼▲ puis validez avec la touche **OK**.

Important : Au vu de la multitude de codec audio/vidéo existants, nous ne pouvons garantir à 100% la lecture des fichiers.

Cette partie est séparée par 4 parties distinctes :



Comment écouter une musique ?

1. Sélectionnez la chanson que vous désirez écouter avec les touches ▼▲.
2. Appuyez ensuite sur la touche **OK** pour valider.

Astuce : Pour lire la totalité des chansons contenus dans un répertoire ou sur votre support USB, sélectionnez la 1ère chanson puis appuyez sur la touche **OK** de votre télécommande.

La touche **Rouge** permet de trier votre liste de musiques.

La touche **Bleue** permet de définir les options de répétition.

La touche **Verte** permet de sélectionner la partition désirée. (Si vous disposez d'un disque dur avec plusieurs partitions)

Les touches ◀▶ permettent de changer le volume.

Comment écouter une chanson avec vos photos comme fond d'écran ?

1. Sélectionnez la chanson que vous désirez écouter avec les touches ▼▲.
2. Appuyez ensuite sur la touche **OK** pour valider.

Astuce : Pour lire la totalité des chansons contenus dans un répertoire ou sur votre support USB, sélectionnez la 1ère chanson puis appuyez sur la touche **OK** de votre télécommande.

3. Appuyez ensuite sur la touche **MENU** pour revenir au menu précédent puis sélectionnez le menu **Images**.

4. Il ne vous reste plus qu'à sélectionner la 1ère photo du répertoire contenant les photos que vous désirez visualiser et d'appuyez sur la touche **OK** pour lancer le diaporama.

Pour sortir de ce mode, appuyez sur la touche **EXIT**.

Remarque :

La touche **Bleue** permet d'effectuer les réglages concernant le diaporama (Temps d'affichage et répétition).

7.2) Images

C'est dans cette partie que vous pourrez visualiser toutes les photos stockées sur votre support USB.

Sélectionnez cet icône avec les touches ▼ ▲ puis valider avec la touche **OK**.

Cette partie est séparée par 4 parties distinctes :



Comment visualiser une photo ?

1. Sélectionnez la photos que vous désirez visualiser, l'aperçu de celle-ci s'affichera sur la partie droite de l'écran.
2. Appuyez sur la touche **OK** pour la visionner en plein écran.
3. Utilisez les touches ▼ ▲ pour passer d'une photo à une autre.
4. Utilisez les touches ◀ ▶ pour effectuer une rotation de l'image.

La touche **Rouge** permet de trier votre liste de photos.

La touche **Bleue** permet de définir les options de répétition.

La touche **Verte** permet de sélectionner la partition désirée. (Si vous disposez d'un disque dur avec plusieurs partitions)

Comment visualiser vos photos en mode diaporama ?

1. Sélectionnez le répertoire contenant les photos à visualiser puis appuyez sur la touche **OK**.
2. Le diaporama démarrera automatiquement.

PS : Pour quitter ce mode, appuyez sur la touche **EXIT**.

Il est possible de régler des paramètres pour le diaporama comme ci-dessous en appuyant sur la touche **Bleue** :

- **Durée diaporama** : Permet de définir la durée à laisser entre chaque photo lors d'un diaporama. Vous aurez le choix entre **Arrêt** et **1 à 9 secondes**.

- **Répéter diaporama** : Permet d'activer ou non la répétition du diaporama. Vous aurez le choix entre **Activé et Arrêt**.

7.3) Films

C'est dans cette partie que vous pourrez visualiser toutes les vidéos stockées sur votre support USB. Sélectionnez cet icône avec les touches ▼ ▲ puis valider avec la touche **OK**.

Cette partie est séparée par 4 parties distinctes :

Affiche la partition sélectionnée

Affiche la liste du contenu de votre support USB. (Fichiers et dossiers)

Affiche toutes les informations relatives à la vidéo sélectionnée. (Nom, et taille du fichier)

Affiche les boutons de fonction

Comment visualiser une vidéo ?

1. Sélectionnez la vidéo que vous désirez visualiser puis appuyez sur la touche **OK**.
2. La lecture se lancera sur la partie droite de l'écran. Pour lancer la lecture en plein écran, appuyez une 2ème fois sur la touche **OK**.

La touche **INFO** permet d'afficher la barre de défilement pendant la lecture.

La touche **STOP** permet d'arrêter la lecture du fichier et revenir à la liste de vos fichiers vidéos.

Les touches ◀◀ et ▶▶ permettent de faire des avances ou retours rapide. Vous pouvez également utiliser les touches ◀ et ▶ qui sont plus pratiques et rapides dans le déplacement.

Les touches |◀◀ et ▶▶| permettent de lire le fichier vidéo précédent ou suivant.

7.4) Gestion des enregistrements

C'est dans cette partie que vous pourrez visualiser tous les enregistrements que vous avez réalisé sur votre support USB.

Sélectionnez cet icône avec les touches ▼ ▲ puis valider avec la touche **OK**.

Cette partie est séparée par 4 parties distinctes :

Affiche la partition sélectionnée

Affiche la liste des enregistrements contenu sur votre support USB.

Affiche toutes les informations relatives à l'enregistrement sélectionné. (Nom, et taille du fichier)

Affiche les boutons de fonction

Comment visualiser un enregistrement?

1. Sélectionnez l'enregistrement que vous désirez visualiser puis appuyez sur la touche **OK**.
2. La lecture se lancera sur la partie droite de l'écran. Pour lancer la lecture en plein écran, appuyez une 2ème fois sur la touche **OK**.

La touche **STOP** permet d'arrêter la lecture du fichier et revenir à la liste des enregistrements.

La touche **PAUSE** permet de faire une pause sur la lecture en cours.

Les touches ◀◀ et ▶▶ permettent de faire des avances ou retours rapides. Vous pouvez également utiliser les touches ◀ et ▶ qui sont plus pratiques et rapides dans le déplacement.

Comment renommer un enregistrement?

1. Sélectionnez l'enregistrement que vous désirez renommer puis appuyez sur la touche **Rouge**.
2. Un tableau s'affichera, indiquez le nouveau nom puis validez en appuyant sur la touche **Jaune**.

Comment verrouiller un enregistrement?

1. Sélectionnez l'enregistrement que vous désirez verrouiller puis appuyez sur la touche **Verte**.
 2. Le mot de passe vous sera demandé (0000). Saisissez-le, vous verrez ensuite apparaître un icône en forme de cadenas à côté du nom.
 3. Cela signifie que le mot de passe sera demandé pour visionner cet enregistrement.
- PS : Pour retirer le verrouillage, procédez de la même manière.

Comment supprimer un enregistrement?

1. Sélectionnez l'enregistrement que vous désirez supprimer puis appuyez sur la touche **bleue**.
2. Un message de confirmation s'affichera à l'écran. Sélectionnez l'option **OUI** puis validez par **OK**.
3. L'enregistrement sera définitivement supprimé de votre support USB.

7.5) Configuration enregistreur

Ce paramètre permet d'effectuer les réglages concernant votre décodeur plus particulièrement sur la partie enregistrement.

Placez votre curseur sur ce paramètre, puis appuyez sur la touche **OK**.

Vous pourrez voir apparaître les options ci-dessous :

- Timeshift (Enregistrement différé) : Permet de définir la méthode de l'utilisation du Timeshift. Vous aurez le choix entre :

* **Arrêt** : Timeshift est inactif, cela signifie que vous ne pourrez pas revenir en arrière sur un programme en direct.

* **Activé** : Celui-ci est activé en automatique.

- Partition enregistrement : Ce paramètre permet d'activer la fonction d'enregistrement du Timeshift.

8. Problèmes rencontrés

FONCTIONNEMENT GENERAL

• **Le message «PAS DE SIGNAL» s'affiche à l'écran!**

1. La chaîne sélectionnée a changé de fréquence.
2. Vérifiez vos connexions de câble coaxial.
3. Votre antenne a peut-être bougée. Il faudra certainement refaire un réglage.
4. Votre installation présente un problème sur un de ces composants (Amplificateur, alimentation, répartiteur ou coupleur...). Il faudra peut-être le remplacer.
5. La fonction ALIMENTATION 5 VOLTS n'est pas activée. (Uniquement lorsque vous utilisez une antenne d'intérieur)

• **Le message "Surcharge Alimentation Tuner" s'affiche sur l'écran!**

1. Désactivez la fonction ALIMENTATION 5 VOLTS de votre récepteur au travers du menu.
2. Vérifiez toutes vos connexions.

• **La télécommande ne répond plus!**

1. Les piles sont usées (remplacer-les)
2. La télécommande n'est pas dirigée correctement ou vous êtes situé trop loin de votre récepteur.

• **Vous voyez l'image mais il n'y a pas de son!**

1. Votre cordon péritel n'est pas correctement enfoncé ou ce n'est pas un cordon avec 21 broches câblées.
2. Le volume du récepteur est au minimum.
3. La fonction MUET de votre récepteur est activée.
4. La fonction audio numérique est sur la position DOLBY au lieu de PCM.

• **L'image apparaît mais elle est pixelisée! (Formation de carré d'images)**

1. Le signal réceptionné par votre antenne est trop faible. Il faudra peut-être la ré-orienter ou ajouter un amplificateur.
2. Une mauvaise connexion entre votre câble coaxial et votre fiche 9,52mm n'est pas réalisée correctement.

• **Le décodeur est raccordé au moyen d'un cordon HDMI mais vous n'avez pas d'image**

1. Vérifiez que la source HDMI sur votre téléviseur est bien sélectionnée.
2. Essayez de connecter le décodeur au moyen d'un cordon péritel. Il peut s'agir d'un problème de résolution trop élevée pour votre téléviseur.

FONCTIONNEMENT USB

• **Le message «Vitesse d'écriture trop lente» s'affiche à l'écran!**

1. Votre support USB n'est pas assez rapide pour effectuer correctement votre enregistrement! Ce problème apparaît souvent lorsque le support USB est une clé USB. Essayez de remplacer votre support par un disque dur externe.

• **Le message «Aucune partition d'enregistrement» s'affiche lorsque vous voulez enregistrer!**

1. Votre support USB n'est pas formaté. Essayez d'effectuer un formatage au travers du menu.

9. Caractéristiques techniques

Tuner

Bande de fréquence d'utilisation : 54 ~ 858 MHz

Niveau de signal d'entrée RF : -82 ~ -20dBm

Impédance d'entrée : 75 Ohms

Processeur

Processeur principal : ALI

Mémoire Flash : 32Mb

DDR 3 : 1Gb

Décodeur audio & Vidéo

Vidéo : MPEG-2 (ISO/IEC 13818-2), MPEG-4 (ISO/IEC 14496-2), H.264 (ISO/IEC 14496-10),

Niveau profile : MPEG-2 MP@ML, MPEG-4 ASP@L5 HD, H.264HP@L4.1 / HEVC H.265HP

Décodage audio : MPEG-1 Layer I/II, MPEG-2 layer I/II, AAC, AAC+/HE - AAC/AC3

Mode audio : Mono ou stéréo

Taux d'échantillonnage : 32, 44.1 et 48 MHz

Résolution vidéo : 1920 x 1080i, 1280 x 720p, 720 x 576i

Aspect : 4:3, 16:9, auto

Connecteur

Antenne : 9,52mm IEC mâle (entrée) / 9,52mm IEC femelle (sortie)

USB2.0 : Partie multimedia

HDMI : Sortie HDMI1.3/HDCP1.2

Péritel : Sortie péritel 21 broches

Audio coaxiale : Oui

Multimédia

Format de fichiers supportés :

- Audio: M4A, OGG, WAV, MP2, AAC, FLAC

- Vidéo: ASF, AVI, FLV, F4V, TS, M2TS, MTS, TP, DAT, MPG, MPEG, MP4, MOV, 3GP, WEBM, VOB

- Photo: BMP, JPG, PNG

Capacité supportée pour le support USB : Plus de 500Go (Non fournit)

Face avant / Télécommande

Cellule INFRA-ROUGE : 38KHz

Piles utilisées : 2 x 1,5V

Données générales

Alimentation : AC110 - 240V 50/60Hz 12V/1A

Consommation en fonctionnement : < 12W

Consommation en veille : < 1W

Température d'utilisation : 0~70°C

Dimensions produit : 165 x 37 x 100mm

Poids : 0,5Kg



10. Déclaration de conformité EU

SOCIETE (fabricant, mandataire ou personne responsable de la mise sur le marché de l'équipement)

Société NORMAND OPTEX

117 Bld Eugène Thomas

62110 Hénin-Beaumont- France

Tél: +33 3 91 83 00 70 Fax: +33 3 91 83 00 99

IDENTIFICATION DE L'EQUIPEMENT

Marque :	OPTEX
Désignation commerciale :	Décodeur TNT HD
Référence commerciale :	708910 v4
Référence usine :	2910

Je soussigné,

NOM et QUALITE DU SIGNATAIRE : M. NORMAND Eric, Président Directeur Général déclare sous mon entière responsabilité que le produit décrit ci-dessus est en conformité avec les exigences essentielles applicables aux directives Européennes: RED 2014/53/EU, Basse tension 2014/35/EU, Compatibilité électromagnétique 2014/30/EU et RoHS 2011/65/EU concernant les équipements hertziens et les équipements terminaux de télécommunications et de la reconnaissance mutuelle de leur conformité :

Que sa conformité a été évaluée selon les normes applicables en vigueur :

EN 62368-1:2014+A11:2017
EN 55032:2015+AC:2016
EN 55020:2007+A11:2011+A2:2016
EN 61000-3-2 : 2014
EN 61000-3-3 : 2013
ETSI EN 303 340 V1.1.2:2016
EN 62479:2010

A cet effet, déclare que toutes les séries d'essai radio ont été effectuées.

Date : 01 Janvier 2021

Signature :

NORMAND Eric
PDG

Société NORMAND OPTEX

117 Bld Eugène Thomas

62110 Hénin-Beaumont

<https://www.groupe-normand.com>

