

Manuel d'utilisation

Radio bois DAB+ FM / BLUETOOTH / AUX



Réf : 000632

Rév 1.10 - 24/03/20

Déclaration de conformité EU**SOCIETE** (fabricant, mandataire ou personne responsable de la mise sur le marché de l'équipement)

France Production Electronique
117 Bld Eugène Thomas
62110 Hénin-Beaumont - France
Tél: +33 3 91 83 00 70 Fax: +33 3 91 83 00 99

IDENTIFICATION DE L'EQUIPEMENT

Marque :	FPE
Désignation commerciale :	Radio DAB+
Référence commerciale :	000632
Référence usine :	DH3

Je soussigné,

NOM et QUALITE DU SIGNATAIRE : M. NORMAND Eric, Président Directeur Général déclare sous mon entière responsabilité que le produit décrit ci-dessus est en conformité avec les exigences essentielles applicables aux directives Européennes:

Compatibilité électromagnétique (2014/30/EU), directive RED, basse tension (2014/35/EU), RoHs (2011/65/EU).
Que sa conformité a été évaluée selon les normes applicables en vigueur :

CEM

EN 55032:2015
EN 55020:2007/A11:2011
EN 61000-3-2:2014
EN 61000-3-3:2013

LVD

EN 60065:2014

RED

EN 62311:2008
EN 303 345 V1.1.7

RoHs

EN 62321:2009

A cet effet, déclare que toutes les séries d'essai radio ont été effectuées.

Date : 01 Avril 2020

Signature :



NORMAND Eric
PDG

Table des matières



Déclaration de conformité EU	2
Préface et garantie :	4
Contenu de la boîte	4
Recommandations	4
IMPORTANT :	5
Description du produit	5
1er démarrage	6
Description des menus	6
1. Theme	7
2. Sleep	7
3. Alarm	7
4. Equaliser	8
5. Time/date	8
6. Backlight	8
7. Language	9
8. Factory Reset	9
9. Software version	9
Utilisation des différentes sources	9
Mode DAB	9
Mode FM	10
Mode BLUETOOTH	10
Mode AUXILIAIRE	11
Affichage icônes sur l'afficheur	11
Caractéristiques techniques	11
Déclaration de conformité	

Préface et garantie :

- Important

Prenez le temps de lire ce manuel utilisateur avant d'utiliser ce produit.

Il contient des informations importantes concernant son fonctionnement et son installation.

	<p>Recyclage de votre ancien appareil Votre appareil est conçu et fabriqué avec des matériaux et des composants de haute qualité qui peuvent être recyclés et réutilisés. Si un produit ou son emballage présente ce symbole avec une poubelle sur roues barrée d'une croix, ceci signifie qu'il tombe sous le coup de la Directive CE 2002/96/CE. Veuillez vous informer auprès de votre commune sur le système de tri sélectif mis en place pour les appareils électriques et électroniques. Veuillez respecter les prescriptions en vigueur et ne jetez pas vos appareils hors d'usage à la poubelle. La mise au rebut de votre ancien appareil dans le respect de ces prescriptions contribue à prévenir les conséquences négatives potentielles pour l'environnement et la santé. Les piles ne doivent pas être jetées à la poubelle avec vos déchets ménagers. Remettez-les à un point de collecte de piles usagées.</p>
	<p>Le symbole « Recyclage de matériaux » qui figure sur les éléments d'emballage en matière plastique signale que ces composants sont recyclables. Ne les jetez donc pas à la poubelle comme des déchets ménagers normaux. Ce symbole figurant sur l'emballage en carton signifie que l'entreprise qui a mis ce produit sur le marché participe financièrement à la collecte sélective des emballages.</p>

- Garantie

En cas de problème ou de question technique, vous pouvez contacter notre hotline au numéro ci-contre :



Du Lundi au Jeudi : 08H00-12H00 ; 13H30-17H00
et le vendredi : 08H00-12H00 ; 13H30-16H00
ou par mail : support@groupe-normand.com

Avant tout appel, vérifiez d'avoir respecté les instructions fournies et munissez-vous de la référence commerciale du produit, numéro de série ou gencod. Gardez l'emballage d'origine en bon état au cas où vous devriez rendre l'appareil.

En cas de dysfonctionnement, notre SAV vous indiquera la procédure à suivre :

a) Le matériel neuf est garanti (pièces et main d'oeuvre), dans les conditions et selon les modalités ci-après, contre

tous les défauts de fabrication pendant une durée de 24 mois à compter de la date d'achat du matériel, la preuve d'achat faisant foi (pour les accessoires neufs (cordons, télécommande etc) : 3 mois à compter de la date d'achat). Nous vous recommandons donc de garder très précieusement votre facture d'achat ou ticket de caisse comme preuve de date d'achat.

b) Les matériels ayant fait l'objet d'une réparation pendant la période de garantie visée ci-dessus sont garantis (pièces et Main d'oeuvre) jusqu'à la dernière de ces deux dates : expiration de la durée de garantie visée ci-dessus ou trois (3) mois à compter de l'intervention.

Cette garantie s'applique pour autant que le matériel ait été utilisé dans des conditions normales et conformément à sa destination.

c) Pendant cette période de garantie de 24 mois, le produit défectueux sera réparé gratuitement. Le client devra néanmoins se rapprocher de son lieu d'achat afin de nous retourner le matériel défectueux dans un emballage adéquat avec l'ensemble des accessoires d'origine (les matériels endommagés durant le transport ne sont pas pris en charge au titre de la garantie) dans notre centre SAV.

Au titre de cette garantie, votre matériel sera réparé ou échangé et renvoyé à l'adresse de votre revendeur.

Aucun matériel de prêt ne sera fourni pendant le délai de réparation.

d) Avant d'expédier votre matériel dans notre SAV, n'oubliez pas de :

- Indiquez à votre revendeur toutes vos coordonnées (nom, adresse, et numéro de téléphone...),
- Assurez-vous que tous les accessoires sont inclus avec le matériel dans son emballage d'origine,
- Joignez également une copie de la preuve d'achat de votre matériel.

Le matériel bénéficie, en tout état de cause, de la garantie légale contre les conséquences des défauts ou vices cachés conformément aux articles 1641 et suivants du Code Civil.

Contenu de la boîte

Au déballage de votre produit, vérifiez que les éléments décrits ci-dessous sont bien présents.

1. Radio DAB+ x1
2. Adaptateur secteur x1
3. Notice d'utilisation x1

Recommandations

- Générales
 - Tenez le produit à l'écart d'éclaboussures ou projections d'eau. Ne placez pas d'objets remplis de liquides, tel un vase, sur le produit.
 - Si du liquide ou de l'eau se répand sur le produit, éteignez-le immédiatement et contactez votre revendeur.

- Ne toucher pas l'adaptateur secteur si vos mains sont mouillées.

- L'utilisation du produit dans des pièces ou des climats avec une humidité et des températures élevées peut provoquer la formation de condensation à l'intérieur du produit, ce qui peut endommager le produit. N'utilisez le produit que dans des climats modérés.
- N'utilisez pas votre produit dans des températures extrêmement chaudes ou froides. Tenez l'appareil éloigné des sources de chaleur, des radiateurs tels que les feux de gaz / électriques. N'exposez pas votre produit à des flammes nues, telles que des bougies allumées.
- Ne surtout pas l'ouvrir sous peine de provoquer des dommages ou de subir un choc électrique.
- Alimentez le produit à l'aide d'une alimentation externe 9V DC 2 A. Le courant de sortie maximum est de 1A, protégé par un circuit interne..
- Débranchez toujours votre produit de l'alimentation avant de le nettoyer. Lors du nettoyage, n'utilisez aucun type de tampon abrasif ou de solution de nettoyage abrasive car cela endommagerait la surface du produit.
- Ce produit est prévu pour une utilisation en intérieur uniquement.
- Conservez ce manuel d'utilisation, il pourra vous servir ultérieurement.

IMPORTANT :

Pour éviter d'éventuels dommages auditifs, n'écouter pas à un niveau de volume élevé pendant de longues périodes. L'exposition constante à un volume élevé lorsque vous utilisez des écouteurs risque d'endommager votre audition. Vérifier toujours le niveau de volume avant d'insérer des écouteurs dans vos oreilles.

Description du produit

Cette radio bois DAB+ permet d'écouter votre radio favorite en utilisant les ondes FM ou avec le nouveau standard DAB+. Vous pourrez également écouter vos morceaux préférés en provenance de votre Smartphone ou tablette en Bluetooth. Sa sortie auxiliaire vous permettra également de connecter un lecteur MP3. Son port USB sera utilisé pour charger votre Smartphone.

- La face avant :

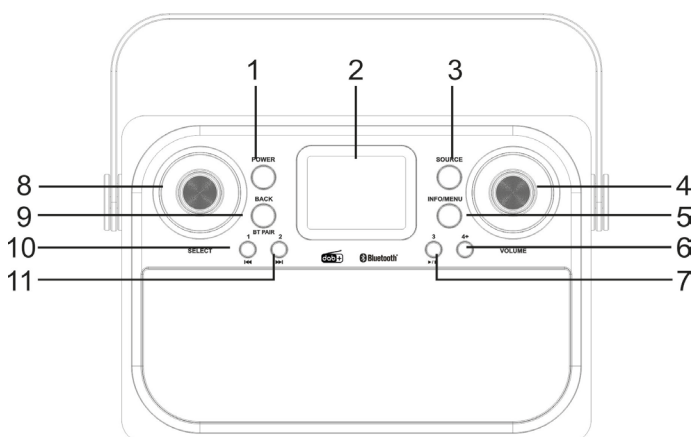

1. Marche/Arrêt : Ce bouton permet de mettre en marche ou d'arrêter la radio.
2. Ecran digital : Affiche les différentes informations et permet la navigation dans le menu.
3. Source : Ce bouton permet de sélectionner la source à utiliser entre DAB / FM / BLUETOOTH / AUX. Appuyez successivement sur ce bouton pour faire votre sélection.
4. Volume : Permet d'augmenter ou diminuer le volume.
5. Info/Menu : Ce bouton permet d'afficher les différentes informations sur l'écran digital. Une pression prolongée sur ce bouton permet d'afficher le menu principal.
6. 4+ : Ce bouton permet d'afficher la liste des radios DAB ou FM mémorisée. Il permet également de mémoriser des nouvelles stations sur des numéros au delà de 4.
7. 3 : Ce bouton permet de mémoriser une station sur la position 3. En mode lecture Bluetooth, il permet de lire ou faire une pause.
8. Sélection : Ce bouton permet de naviguer dans les menus en le tournant de gauche à droite. Une pression sur celui-ci permet de valider votre choix.
9. Retour/BT : Ce bouton permet de faire un retour arrière lorsque vous êtes dans le menu. En mode Bluetooth, il permet d'effectuer la connexion.
10. 1/I◀◀ : Ce bouton permet de mémoriser une station en position 1. En mode Bluetooth, il permet de lire la musique précédente.
11. 2/▶▶1 : Ce bouton permet de mémoriser une station en position 2. En mode Bluetooth, il permet de lire la musique suivante.

- La face arrière :

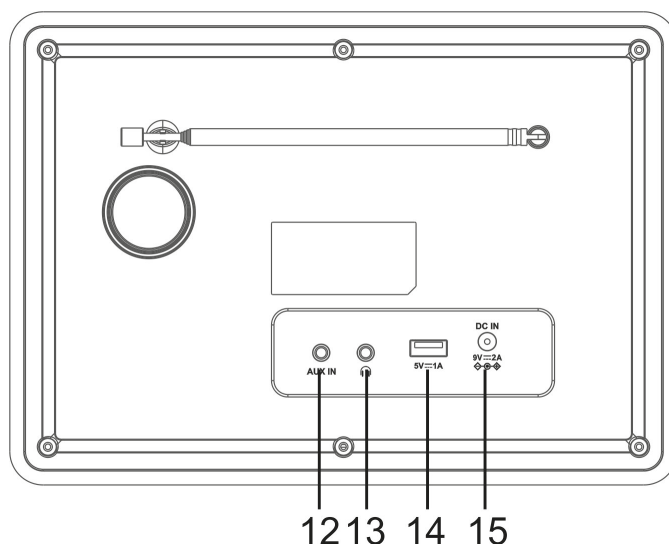

12. Entrée auxiliaire : Cette entrée permet de connecter un lecteur MP3 avec un cordon Jack 3,5mm (non fourni) sur la radio pour lire son contenu musical.
13. Entrée casque : Cette entrée permet de connecter un casque audio filaire.
14. Sortie USB : Cette sortie permet de recharger votre Smartphone.
15. Prise secteur : Permet de relier au secteur la radio sur

une prise 230V au moyen de l'adaptateur secteur fourni.

16. Antenne télescopique : Antenne que vous pouvez déplier pour une meilleure réception de la bande FM et DAB+.

1er démarrage

1. Placez la radio à l'endroit de votre choix.
2. Tirez l'antenne de son support puis déployez-la complètement.
3. Insérez la fiche de l'adaptateur secteur sur l'entrée «15» de la radio puis connectez l'adaptateur secteur dans une prise secteur 230V.

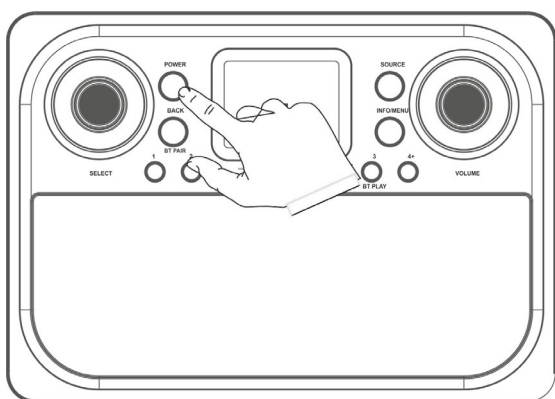
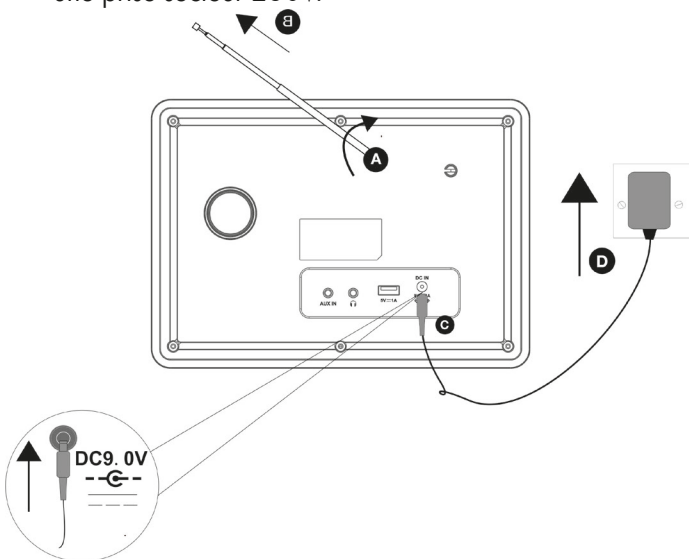

4. Appuyez sur le bouton «**Marche/Arrêt - 1**» qui permet d'allumer la radio.

L'écran digital s'allumera et la radio lancera automatiquement une recherche des stations DAB. Une fois terminée, elle commencera la lecture de la 1ère station trouvée.

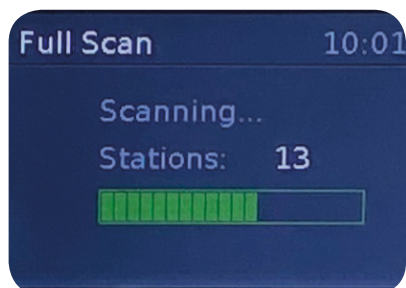

Description des menus

- Menu SOURCE
 1. Appuyez sur le bouton «**SOURCE - 3**» vous verrez apparaître l'écran ci-contre.
 2. Il vous sera possible de sélectionner parmi les différentes options :
DAB / RADIO / BLUETOOTH / AUX
- DAB** : Permet de passer en mode réception des radios numériques DAB+.
- FM** : Permet de passer en mode réception des radios FM.
- BT** : Permet de passer en mode Bluetooth pour écouter les musiques issues de votre appareil (Smartphone ou tablette)
- AUX** : Permet de passer en mode auxiliaire pour écouter la musique en provenance d'un lecteur MP3 externe. (Non fourni)

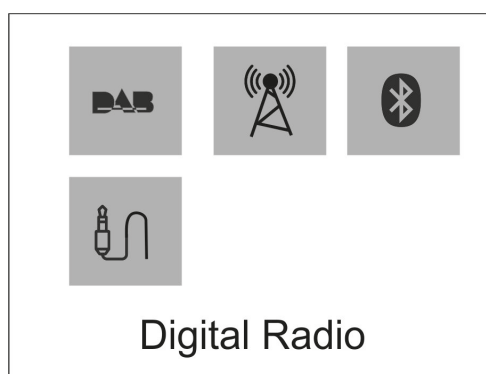

3. Utilisez le bouton «**Sélection - 8**» pour déplacer le curseur ou appuyez successivement sur le bouton «**Source - 3**» pour sélectionner l'option de votre choix.
4. Pour valider votre sélection, poussez le bouton «**Sélection - 8**».

- Menu PRINCIPAL

1. Appuyez et laissez appuyer le bouton «**Info/Menu - 5**» jusqu'à ce que le menu s'affiche. L'écran ci-dessous s'affichera. L'affiche du menu peut varier en fonction du mode dans lequel vous êtes.

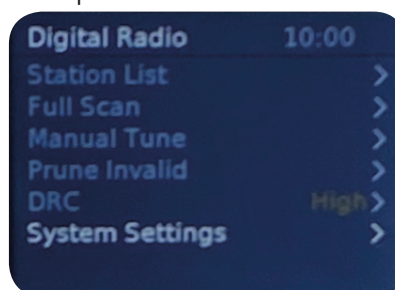

2. Utilisez le bouton «**Sélection - 8**» pour déplacer la sélection dans le menu puis poussez le bouton «**Sélection - 8**» pour entrer dans le sous-menu pour valider votre choix.

«**Station list**» : Ce paramètre permet d'afficher la liste de vos stations de radio DAB. Poussez simplement le bouton «**Sélection - 8**» pour afficher la liste des stations.

«**Full Scan**» : Ce paramètre permet de lancer une recherche

automatique des radios DAB. Poussez simplement le bouton «**Sélection - 8**» pour démarrer la recherche automatique.

«**Manual Tune**» : Ce paramètre permet de lancer une recherche manuelle en sélectionnant la fréquence désirée. La sélection se fera en tournant le bouton «**Sélection - 8**» et en validant en poussant ce même bouton.

«**Prune Invalid**» : Ce paramètre permet de nettoyer la liste des stations trouvées. Cela permet de conserver uniquement les stations parfaitement fonctionnelles.

Il suffit de pousser le bouton «**Sélection - 8**» et la liste sera nettoyée.

«**DRC**» : Ce paramètre DRC (Dynamic Range Control) permet de moduler l'écart de volume entre les sons bas et les sons forts. Vous pourrez effectuer votre sélection entre «**High, Low ou Off**».

«**System Setting**» : Ce sous-menu permet d'accéder aux différents réglages de la radio. Vous pourrez ainsi régler la langue du menu, les réglages audio, les alarmes, la date et l'heure....

Ce menu est constitué de 9 sous-menus décrits ci-dessous :

1. Theme
2. Sleep
3. Alarm
4. Equaliser
5. Time/date
6. Backlight
7. Language
8. Factory Reset
9. Software version

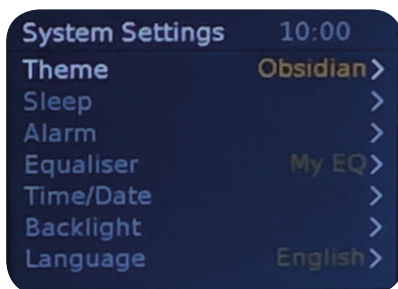

1. Theme

Ce paramètre permet de sélectionner la couleur d'affichage pour le menu. Utilisez le bouton «**Sélection - 8**» pour sélectionner l'option de votre choix puis valider en poussant ce même bouton.

2. Sleep

Ce paramètre permet de définir une veille automatique de la radio. Utilisez le bouton «**Sélection - 8**» pour sélectionner l'option de votre choix (Off, 15 à 90 minutes) puis valider en poussant ce même bouton.

3. Alarm

Ce paramètre permet de définir 2 alarmes pour votre radio.

1. Sélectionnez l'alarme que vous désirez configurer en tournant le bouton «**Sélection - 8**» puis valider en poussant ce même bouton.
2. Il vous faudra ensuite indiquer les différentes valeurs pour votre alarme (Durée, répétition, l'heure de départ, le volume...)

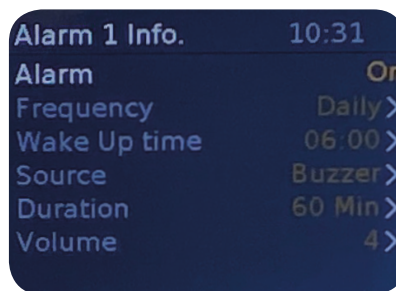

- Alarm : Permet d'activer ou non l'alarme. Pour l'activer, il faudra sélectionner l'option «**On**».

- Frequency : Permet de sélectionner la fréquence à laquelle l'alarme devra fonctionner.

- Wake Up time : Permet de définir l'heure à laquelle l'alarme démarrera.

- Source : Permet de sélectionner la source utilisée pour l'alarme. Si vous sélectionnez radio FM ou DAB, vous pourrez sélectionner une radio que vous avez placée en liste favorite.

- Duration : Permet de définir la durée.

- Volume : Permet de sélectionner le volume pour l'alarme.

Une fois validé, appuyez sur le bouton «**Retour/BT**», un icône en forme de réveil  s'affichera en bas à gauche de l'écran pour vous indiquer que l'alarme est active.

Fonction Snooze (Report alarme)

Lorsque l'alarme se met à sonner, le symbole en forme de réveil se mettra à clignoter et vous pourrez soit l'arrêter soit décider de la prolonger. Dans l'exemple ci-dessous, l'alarme est prévue pour 16H22.



• Pour arrêter l'alarme et l'activer pour le jour suivant, appuyez sur le bouton «**Marche/arrêt**» lorsqu'elle se déclenche.

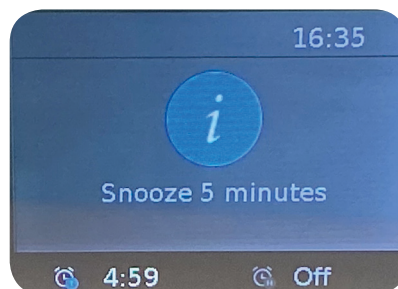

• Pour prolonger l'alarme, poussez le bouton «**Sélection - 8**». L'afficheur affichera un compte à rebours indiquant quand l'alarme sonnera de nouveau. Il sera possible de

repousser l'alarme par tranche de 5 minutes. (30 minutes maximum)

4. Equaliser

Ce paramètre permet d'affiner le réglage de l'audio de la radio. Plusieurs réglages seront disponibles dont un mode personnalisé où vous pourrez définir les basses et les aigus...

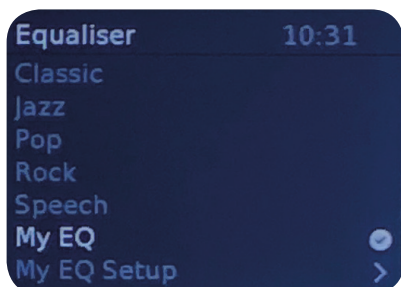

1. Sélectionnez simplement l'un des modes pré-configurés entre «**Classic, Jazz, Pop, Rock, Speech**» en tournant le bouton «**Sélection - 8**» et en validant en poussant ce même bouton..
2. Ou alors sélectionnez l'option «**My EQ Setup**» qui vous permettra de définir manuellement vos paramètres audio en tournant le bouton «**Sélection - 8**» et en validant en poussant ce même bouton.

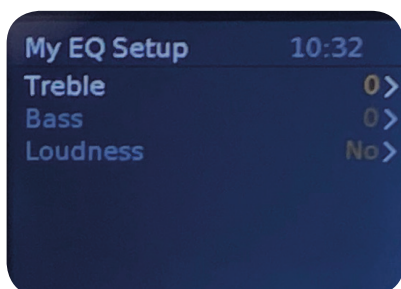

5. Time/date

Votre radio récupère les informations de date et d'heure par le signal qu'il soit digital (DAB) ou analogique par la FM. Vous avez toutefois la possibilité de régler ces paramètres de façon manuelle.

PS : Dès lors que la radio récupérera les informations par le signal, les réglages manuels seront écrasés.

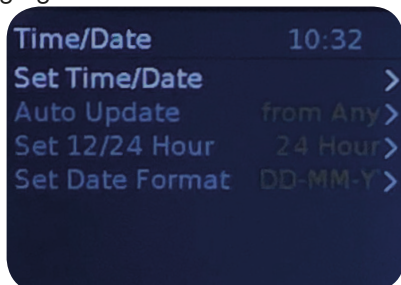

- Set Time/Date : Cette option permet de définir l'heure et la date de la radio. Le réglage s'effectuera selon l'ordre suivant : Jour->Mois->Année->Heure->Minute
Utilisez le bouton «**Sélection - 8**» pour changer les valeurs et pousser ce même bouton pour valider votre sélection et passer au réglage suivant.

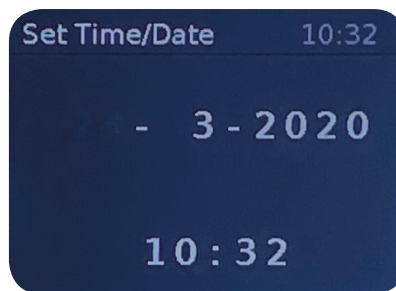

- Auto update : Ce paramètre permet de sélectionner par quel moyen seront mis à jour la date et l'heure de la radio. Plusieurs options seront disponibles :

- From Any : Mise à jour de n'importe quelle source
- From digital radio : Mise à jour par le signal DAB
- From FM : Mise à jour par le signal FM
- No update : Pas de mise à jour

- Set 12/24Hour : Permet de sélectionner le format pour l'affichage de l'heure entre 12heures et 24 heures. Si vous sélectionnez l'option «**12heures**», la radio affichera la mention "AM et PM" pour le matin et l'après midi.

- Set date format : Permet de sélectionner le format pour l'affichage de la date. Vous aurez le choix entre DD-MM-YYYY (Jour/Mois/année) ou MM-DD-YYYY (Mois/Jour/année)

6. Backlight

Ce paramètre permet de modifier le rétro-éclairage de l'afficheur de la radio. Vous pourrez le définir pour :

- Timeout : Permet de définir la durée pendant laquelle l'afficheur restera éclairé. Utilisez le bouton de sélection «**Sélection - 8**» pour choisir l'option désirée entre «**Off ou 15 à 180s**» et poussez ce même bouton pour valider.

- On Level : Permet de définir le niveau de luminosité de l'afficheur lorsque la radio est en fonctionnement. Utilisez le bouton de sélection «**Sélection - 8**» pour choisir l'option désirée entre «**High, Medium et Low**» et poussez ce même bouton pour valider.

- Dim Level : Permet de définir le niveau de luminosité de l'afficheur lorsque la platine est sans activité. Utilisez le bouton de sélection «**Sélection - 8**» pour choisir l'option désirée entre «**High, Medium et Low**» et poussez ce même bouton pour valider.



7. Language

Ce paramètre permet de sélectionner la langue pour l'affichage du menu de la radio. Utilisez le bouton «**Sélection - 8**» pour choisir la langue désirée puis validez en poussant ce même bouton.

8. Factory Reset

Ce paramètre permet de mettre en configuration usine la radio. Une fois validée, tous les réglages seront effacés.

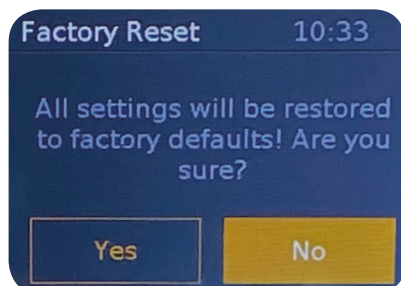

Pour valider cette option, poussez le bouton «**Sélection - 8**» puis sélectionner l'option «**Oui**».

Pour annuler, sélectionnez l'option «**Non**».

9. Software version

Ce paramètre permet d'afficher la version de logiciel de la radio. Ce paramètre peut être utile pour une future mise à jour disponible.

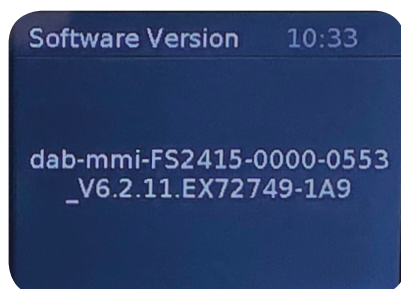

Utilisation des différentes sources

Mode DAB

Lorsque la radio est allumée, appuyez sur le bouton «**Source - 3**» successivement pour sélectionner le 1^{er} icône «**DAB**». La radio affichera la 1^{ère} radio de la liste.



Changer de radio DAB :

Pour changer de radio, utilisez le bouton «**Sélection - 8**» pour afficher la liste et sélectionner celle de votre choix en poussant ce même bouton.



Mémoriser des radios DAB :

Il est possible de mémoriser sur cette radio jusqu'à 30 stations favorites pour un accès plus rapide.

Pour mémoriser les 3 premières stations favorites, il suffit de sélectionner celle désirée puis d'appuyer et laissez appuyer l'un des boutons «**1, 2 ou 3**» de la face avant. La station sera alors mémorisée sur le numéro que vous aurez sélectionné.

Pour mémoriser une station dont le numéro sera supérieur à 3, il faudra procéder de la même manière mais appuyez et laissez appuyer sur le bouton «**4**». La liste totale s'affichera à l'écran, il ne reste plus qu'à sélectionner le numéro avec le bouton «**Sélection - 8**» et validez en poussant ce même bouton.

Pour changer de radio, utilisez le bouton «**Sélection - 8**» pour afficher la liste et sélectionner celle de votre choix.

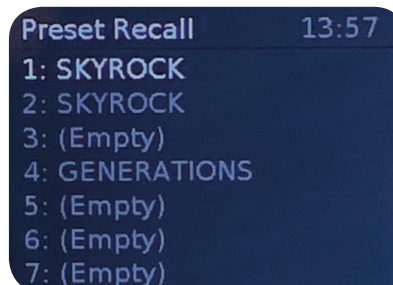

Afficher les radios DAB mémorisées :

Appuyez simplement sur le bouton «**4**» sur la face avant de la radio. La liste totale s'affichera à l'écran, il ne reste plus qu'à sélectionner celle de votre choix avec le bouton «**Sélection - 8**» et validez en poussant ce même bouton..

Lorsque vous écoutez une radio DAB, vous pouvez afficher des informations supplémentaires en appuyant successivement sur le bouton «**Info/Menu - 5**». (Le nom de la radio, le canal avec sa fréquence, la puissance/erreur du signal, le débit et la date)

Vous pouvez également afficher le titre diffusé en poussant le bouton «**Sélection - 8**». Si l'image du titre sélectionné est disponible, celle-ci s'affichera sur l'écran.

Menu DAB

En mode DAB, vous pouvez avoir accès à son menu spécifique. (Voir paragraphe "**Description des menus**", page 6)

Mode FM

Lorsque la radio est allumée, appuyez sur le bouton «**Source - 3**» successivement pour sélectionner le 2ème icône «**FM**». La radio affichera la 1ère radio de la liste.



Rechercher des radios FM :

Lorsque vous êtes en mode FM, vous pouvez afficher un menu spécifique en laissant appuyer le bouton «**Info/Menu**».



- Scan Setting : Permet de sélectionner le type de recherche. Vous aurez le choix entre :

- Strong radio only : Permet de ne chercher que les radios dont le signal est fort.
- All stations : Permet de rechercher tous types de radios.

- Audio Setting : Permet de sélectionner le type d'audio.

- Stereo allowed : Permet de chercher les radios en stéréo uniquement.
- Forced mono : Permet de chercher les stations en mono uniquement.

Plusieurs méthodes sont disponibles pour rechercher des radios FM.

- Automatiquement : Laissez le bouton «**Sélection - 8**» appuyé jusqu'à ce que la recherche démarre. L'ensemble des radios trouvées seront mémorisées.
- Manuellement : Tournez le bouton jusqu'à ce que vous trouviez les stations de votre choix puis mémoriser-les en utilisant les boutons «**1, 2, 3 et 4**».

Mémoriser des radios FM :

Il est possible de mémoriser sur cette radio jusqu'à 30 stations favorites pour un accès plus rapide.

Pour mémoriser les 3 premières stations favorites, il suffit de sélectionner celle trouvée au moyen du bouton «**Sélection -**

8» puis d'appuyer et laissez appuyer l'un des boutons «**1, 2 ou 3**» de la face avant. La station sera alors mémorisée sur le numéro que vous aurez sélectionné.

Pour mémoriser une station dont le numéro sera supérieur à 3, il faudra procéder de la même manière mais appuyez et laissez appuyer sur le bouton «**4**». La liste totale s'affichera à l'écran, il ne reste plus qu'à sélectionner le numéro avec le bouton «**Sélection - 8**» et validez en poussant ce même bouton.

Afficher les radios FM mémorisées :

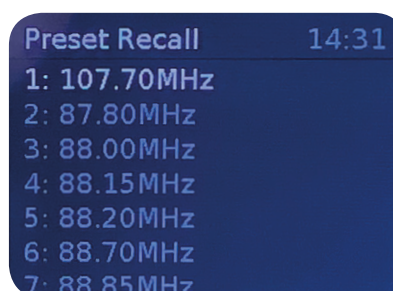

Appuyer simplement sur le bouton «**4**» sur la face avant de la radio. La liste totale s'affichera à l'écran, il ne reste plus qu'à sélectionner celle de votre choix avec le bouton «**Sélection - 8**» et validez en poussant ce même bouton.

Lorsque vous écoutez une radio FM, vous pouvez afficher des informations supplémentaires en appuyant successivement sur le bouton «**Info/Menu - 5**». (Le nom de la radio avec le titre et l'auteur, la fréquence, le mode audio (Stéréo) et la date)

En cas de mauvaise réception, n'hésitez pas à déplacer la radio et à déployer/bouger son antenne.

Mode BLUETOOTH

Ce mode permet d'écouter vos musiques préférées en provenance de votre Smartphone ou tablette en Bluetooth.

Lorsque la radio est allumée, appuyez sur le bouton «**Source - 3**» successivement pour sélectionner le 3ème icône «**Bluetooth**». La radio passera alors en mode association Bluetooth.

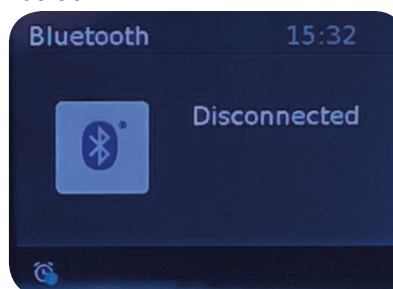

1. Rendez-vous dans la partie Bluetooth de votre Smartphone. Activez-le si ce n'est pas déjà fait puis cliquez sur le nom «**fpe-632**».
2. Une fois la connexion établie, la radio affichera la mention «**Bluetooth connected**».

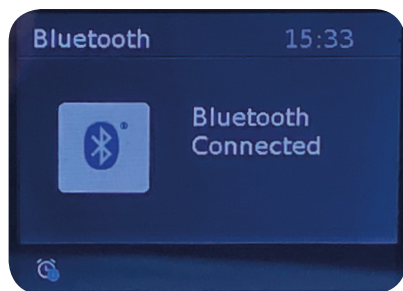

3. Sélectionnez une musique sur votre Smartphone, celle-ci devrait être diffusée au travers de la radio.
 4. Vous pourrez utiliser les boutons présents sur la face avant de la radio ci-dessous :
 - Volume : Utilisez le bouton «**Volume - 4**» pour changer le volume.
 - Bouton 1 et 2 : Utilisez les boutons «**1 et 2**» de la face avant pour changer de musique
 - Bouton 3 : Utilisez ce bouton «**3**» pour lire ou mettre en pause.
- Toutes les autres fonctions sont accessibles directement depuis votre Smartphone.

Comment appairer un autre appareil ?

1. Appuyez et laissez appuyer le bouton «**Retour/BT - 9**».
2. La radio passera en mode association.
3. Recommencez les étapes 3 et 4 ci-dessus.

Remarque : La connexion Bluetooth ne nécessite aucun mot de passe. Si toutefois un mot de passe est demandé, utilisez le code 0000.

Mode AUXILIAIRE

Ce mode permet d'écouter vos musiques préférées en provenance d'un lecteur MP3 externe (non fourni) connecté à la radio via un cordon jack 3,5mm (non fourni).

Lorsque la radio est allumée, appuyez sur le bouton source «**Source - 3**» successivement pour sélectionner le 4ème icône «**Entrée auxiliaire**».

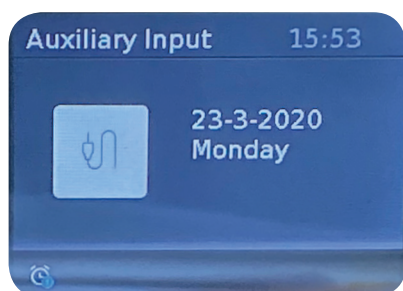

1. Une fois la connexion effectuée, il ne vous reste plus qu'à lancer la lecture depuis votre appareil.
2. La musique sera alors diffusée au travers de la radio.

Affichage icônes sur l'afficheur



1. Affiche cet icône lorsqu'une alarme a été programmée.
2. Affiche la position dans la liste favorite
3. Affiche le mode RDS actif
4. Affiche le type d'audio mono ou stéréo.
5. Affiche la puissance du signal reçu.

Caractéristiques techniques

Alimentation

Tension entrée :	AC 230V~ 50Hz 9V DC 2A
Consommation :	< 0.5W
Dimensions :	240x170x115mm

Amplificateur & haut parleur

Puissance de sortie :	2x4.5W RMS
-----------------------	------------

Tuner

Radio :	DAB/DAB+ et FM (RDS)
Bande fréquence :	Bande III 174-240MHz, FM 87.5-108MHz
Présélection stations :	30 numériques, 30 FM

Bluetooth

Bande fréquence Bluetooth :	2402-2480MHz, puissance maxi : -6.81 dBm (EIRP)
-----------------------------	---

Connectique

Entrée auxiliaire :	6.5mm de type Jack
Sortie casque :	3.5mm stéréo (Jack)
Sortie USB :	5V/1A pour recharge
Alimentation :	DC IN 9V/2A

Affichage

Ecran digital :	2,4" LCD avec capteur de luminosité
-----------------	-------------------------------------

Conditions utilisation

Température :	0°C à 40°C
Humidité :	5% à 90%



FPE
117 Bd Eugène Thomas
62110 Hénin-Beaumont
www.fpe-multimedia.com



MULTIMEDIA

