

PV-0290

Notice d'utilisation

PORTIER AUDIO/ VIDEO SANS FIL COULEUR



CZ - BAREVNÝ BEZDRÁTOVÝ DOMOVNÍ VIDEOTELEFON
SP - VIDEO PORTERO INALÁMBRICO COLOR

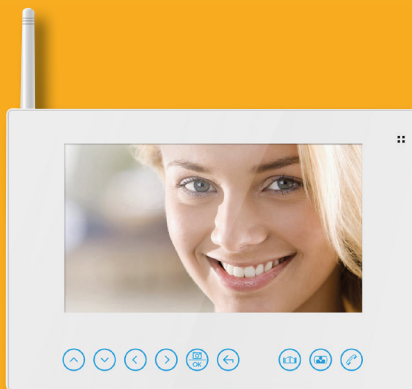

Réf : 990290



Rév. 1.10 - 17/05/17
FR, CZ, SP

1. Déclaration de conformité

Déclaration de conformité EU	
SOCIETE (fabricant, mandataire ou personne responsable de la mise sur le marché de l'équipement)	
Société NORMAND SEMAC 117 Bld Eugène Thomas 62110 Hénin-Beaumont France Tél: +33 3 91 83 00 70 Fax: +33 3 91 83 00 99	
IDENTIFICATION DE L'EQUIPEMENT	
Marque : Désignation commerciale : Référence commerciale : Référence usine :	SEMAC Portier audio/vidéo sans fil 990290 M478TS + P513TS
Je soussigné,	
NOM et QUALITE DU SIGNATAIRE : M. NORMAND Eric, Président Directeur Général déclare sous mon entière responsabilité que le produit décrit ci-dessus est en conformité avec les exigences essentielles applicables aux directives 2014/35/EU concernant la basse consommation ainsi que la directive 2014/30/EU pour la compatibilité électromagnétique : Que sa conformité a été évaluée selon les normes applicables en vigueur :	
Article 3.1.a :	
- EN 62311 - EN 60950-1:2006+A11:2009+A1:2010+A12:2011	
• Compatibilité électromagnétique et spectre radioélectrique	
Article 3.1.b :	
- EN 300328 - ETSI EN 301 489-1 V1.9.2 (2011-09) - ETSI EN 301 489-17 V2.1.1 (2009-05)	
A cet effet, déclare que toutes les séries d'essai radio ont été effectuées.	
Date : 01 Mars 2017 Signature :	 NORMAND Eric PDG

Table des matières

1. Déclaration de conformité	2
------------------------------	---

FR - Français

2. Garantie	4
3. Démarrage	5
4. Description	5
5. Installation	7
6. Schémas de connexions	8
7. Association de la caméra et du moniteur	9
8. Description de fonctionnement	9
9. Spécifications techniques	11

SP - Español



1. Garantía	12
2. Inicio	13
3. Descripción	13
4. Instalación	15
5. Esquemas de conexiones	16
6. Asociación de la cámara y el monitor	17
7. Descripción de funcionamiento	17
8. Especificaciones técnicas	19

CZ - Český

9. Záruka	20
10. Úvod	21
11. Popis	21
12. Instalace	22
13. Schéma zapojení	24
14. Asociace kamery a monitoru	25
15. Popis funkcí	25
16. Technická specifikace	27

SEMAC vous remercie d'avoir fait l'acquisition de ce portier audio/vidéo couleur sans fil permettant l'ouverture de système électrique.

Merci de lire attentivement cette notice d'utilisation avant d'utiliser le produit.

	<p>Recyclage de votre ancien appareil</p> <p>Votre appareil est conçu et fabriqué avec des matériaux et des composants de haute qualité qui peuvent être recyclés et réutilisés.</p> <p>Si un produit ou son emballage présente ce symbole avec une poubelle sur roues barrée d'une croix, ceci signifie qu'il tombe sous le coup de la Directive CE 2002/96/CE.</p> <p>Veillez vous informer auprès de votre commune sur le système de tri sélectif mis en place pour les appareils électriques et électroniques.</p> <p>Veillez respecter les prescriptions en vigueur et ne jetez pas vos appareils hors d'usage à la poubelle. La mise au rebut de votre ancien appareil dans le respect de ces prescriptions contribue à prévenir les conséquences négatives potentielles pour l'environnement et la santé.</p> <p>Les piles ne doivent pas être jetées à la poubelle avec vos déchets ménagers. Remettez-les à un point de collecte de piles usagées.</p>
	<p>Le symbole « Recyclage de matériaux » qui figure sur le carton d'emballage et sur le mode d'emploi signale que ces composants peuvent être recyclés.</p> <p>Ne les jetez donc pas à la poubelle comme des déchets ménagers normaux.</p>
	<p>Le symbole « Recyclage de matériaux » qui figure sur les éléments d'emballage en matière plastique signale que ces composants sont recyclables.</p> <p>Ne les jetez donc pas à la poubelle comme des déchets ménagers normaux.</p> <p>Ce symbole figurant sur l'emballage en carton signifie que l'entreprise qui a mis ce produit sur le marché participe financièrement à la collecte sélective des emballages.</p>

2. Garantie

En cas de problème ou de question technique, vous pouvez contacter notre hotline au numéro indigo ci-contre :

 **N°Indigo 0 825 05 62 60**

0,15 € TTC / MN

* Par téléphone : **Du lundi au Vendredi de 08H00 à 12H00 et de 13H30 à 17H00**

ou

* Par mail : **sav@groupe-normand.com (www.groupe-normand.com)**

Avant tout appel, vérifiez d'avoir respecté les instructions fournies et munissez-vous de la référence commerciale du produit, numéro de série ou gencod. Gardez l'emballage d'origine en bon état au cas où vous devriez rendre l'appareil.

En cas de dysfonctionnement, notre SAV vous indiquera la procédure à suivre :

Le matériel neuf est garanti (pièces et main d'oeuvre) par SEMAC, dans les conditions et selon les modalités ci-après, contre tous les défauts de fabrication pendant une durée de 24 mois à compter de la date d'achat du matériel, la preuve d'achat faisant foi.

3. Démarrage

3.1) Bien commencer

- 1) Pour éviter tout choc électrique, il est conseillé de ne pas ouvrir le produit. Dans le cas où une réparation est nécessaire veuillez contacter votre revendeur ou un professionnel dans ce domaine.
- 2) Cette appareil doit être installé dans un environnement ventilé et aéré, pas directement exposé au rayon du soleil.
- 3) Ne pas utilisé de produits chimiques pour nettoyer le produit. Utilisez simplement un chiffon humide.

3.2) Informations produits

- Platine de rue étanche avec une très bonne caméra extérieure
- Ecran de 7" pour le portier vidéo avec une faible consommation et une bonne définition de l'image
- Fonction intercommunication entre la platine de rue et le portier
- Réglages du volume pour la communication, fonction de déverrouillage disponible sur le portier par pression sur les boutons de l'écran.
- Réglages possible de la luminosité et du contraste
- Prise de photo en cas d'absence depuis la caméra extérieure

3.3) Introduction

Ce portier vidéo vous permet de visualiser et contrôler l'accès depuis votre intérieur grâce à un écran vidéo couleur. L'ensemble du système est constitué d'un portier audio/vidéo couleur sans fil avec écran LCD de 7" et d'une platine de rue équipée d'un capteur couleur de technologie CMOS pour la visualisation de l'image extérieure. Son capteur étant infra-rouge, vous pourrez visualiser l'image extérieure même durant la nuit.

Avec sa fonction interphone, vous pourrez communiquer avec les personnes de l'extérieur et déclencher à distance l'ouverture d'une gâche ou serrure électrique ainsi qu'un moteur. La transmission des informations est réalisée en liaison sans fil.

Merci de prendre un peu de temps pour lire cette notice d'utilisation afin de connaître les meilleures opérations et ajustements à réaliser.

4. Description

4.1) Composition de votre ensemble

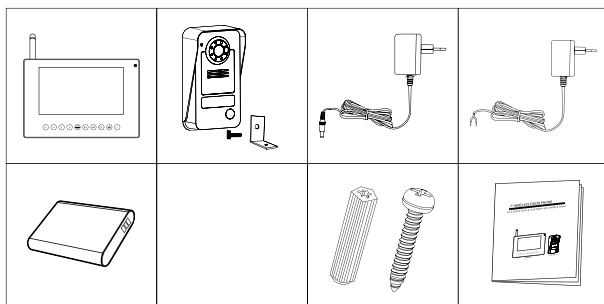

- 1 écran 7"
- 1 caméra extérieure
- 1 patte de fixation pour la caméra
- 1 transformateur d'alimentation pour l'écran
- 1 transformateur d'alimentation pour la caméra
- 1 support mural pour le moniteur
- Des vis et chevilles pour fixation des platines
- 1 notice d'utilisation en Français

4.2) Le moniteur (aussi appelé écran)

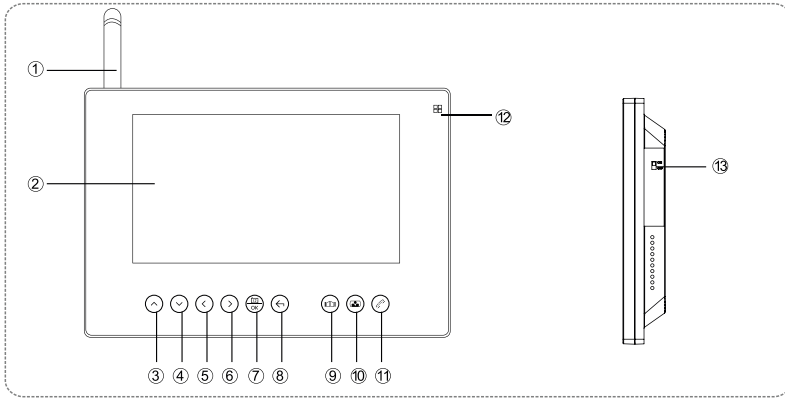

- | | |
|--------------------------------------|---|
| 1. Antenne | 8. Bouton Quitter |
| 2. Ecran | 9. Bouton déverrouillage |
| 3. Bouton déplacement haut | 10. Bouton monitoring |
| 4. Bouton déplacement bas | 11. Bouton intercom + mémorisation code |
| 5. Bouton déplacement gauche | 12. Microphone |
| 6. Bouton déplacement droite | 13. Bouton marche/arrêt |
| 7. Bouton accès au photo + bouton OK | |

4.3) La platine de rue (aussi appelé caméra) et le transmetteur

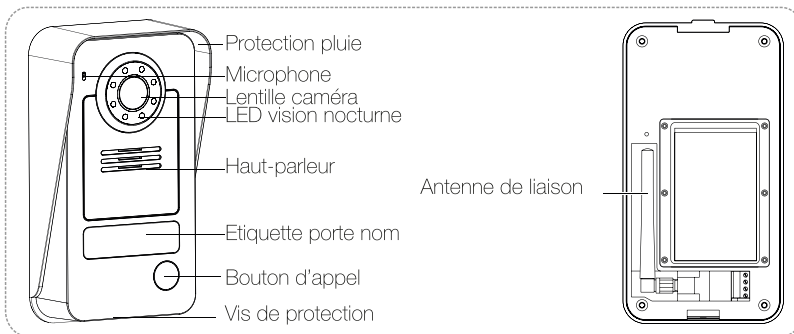

5. Installation

5.1) [Le moniteur](#)

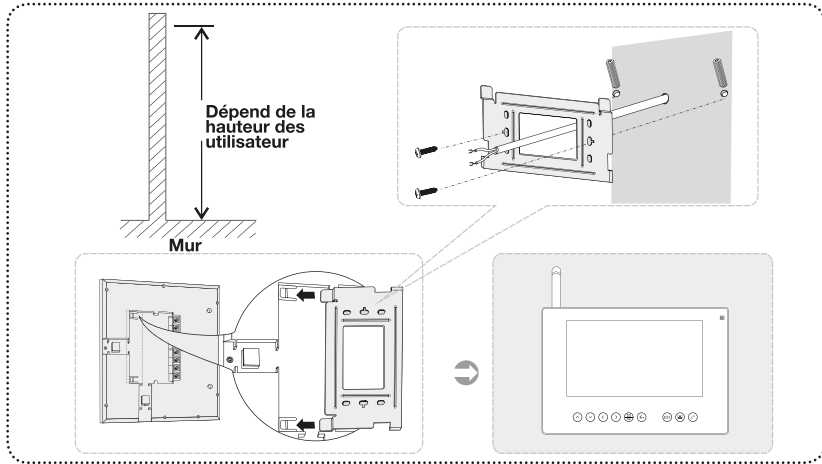

1. Utilisez la platine de fixation métallique fournie pour pointer les trous de fixation.
2. Percez les trous puis utilisez les vis et chevilles fournies pour la fixer au mur. Pensez à faire passer votre câble de liaison entre le moniteur et la platine de rue dans le trou central de la platine de fixation.
3. Réalisez la connexion des différents câbles, (Voir chapitre «**Schémas de connexions**», p8) puis fixez le moniteur sur sa platine en le faisant glisser du haut vers le bas.
4. Vissez ensuite l'antenne sur le moniteur dans son emplacement.
5. Insérez enfin le connecteur d'alimentation du transformateur d'alimentation à l'arrière du moniteur.

L'installation du moniteur doit se faire à une hauteur d'environ 1,60m

5.2) [La platine de rue](#)

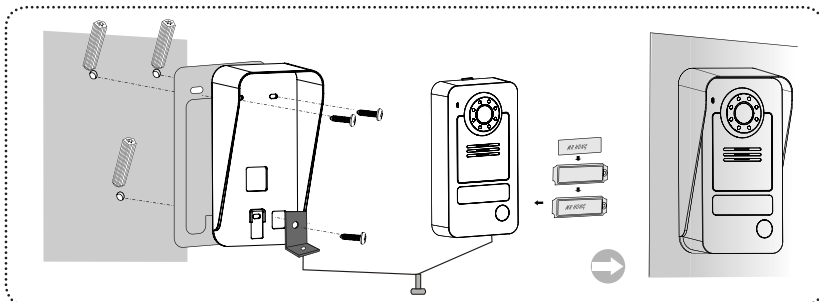

1. Dévissez à l'aide d'un tournevis, la vis située sur le dessous de la platine, puis retirez la face avant.
2. Utilisez la protection pour la pluie sur votre mur pour pointer les 3 trous de fixation. N'oubliez pas de laisser passer votre câble de connexion dans le trou situé dans le milieu.
3. Fixez cette protection sur le mur en vissant les vis fournies sans oublier la pièce métallique qui permet de verrouiller la caméra sur son support.
4. Faites coulisser vers la gauche le support plastique du porte étiquette afin de la sortir de son logement, insérez ensuite votre nom puis replacez le support et faites le coulisser vers la droite.
5. Replacez la caméra dans la casquette de protection du haut vers le bas puis vissez la vis de verrouillage qui se situe sous la caméra.

6. Installez la caméra à une hauteur comprise entre 1,4 - 1,5m et assurez-vous que celle-ci n'est pas en contact direct avec la pluie ou les rayons du soleil.
7. Votre platine est maintenant fixée.

6. Schémas de connexions

Le schéma ci-dessous vous indique comment réaliser les connexions entre le moniteur, la caméra, votre serrure et votre moteur...

6.1) Connexions de la caméra et du moniteur

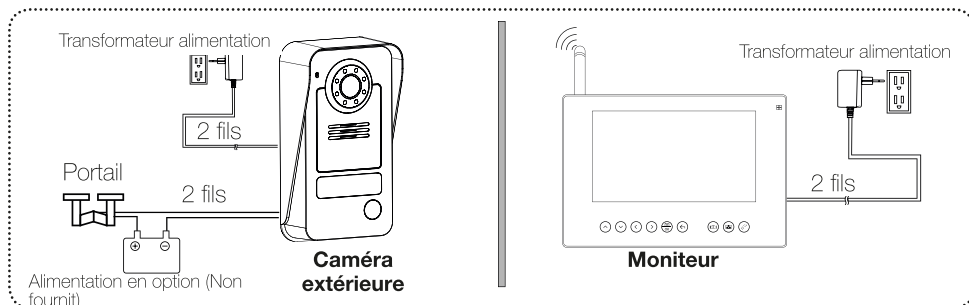

PS : La caméra est équipée d'une batterie permettant de la faire fonctionner en cas de coupure électrique.

Remarque : Dans ce cas, la fonction moniteur est désactivée. (Visualisation de l'image extérieure sans appel)

L'alimentation en option sur la sortie de la caméra sera à utiliser dans le cas où vous désirez ouvrir une serrure électrique.

6.2) Connexion de la caméra en détail

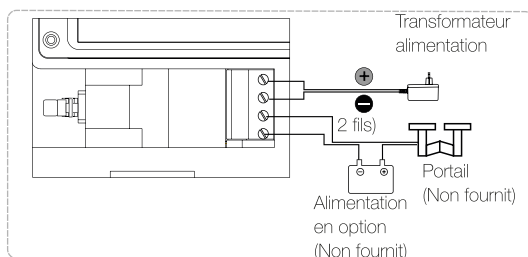

1. Connectez le transformateur d'alimentation sur le bornier repéré comme sur le schéma ci-dessus en faisant bien attention de respecter la polarité.
2. Reliez ensuite avec un câble 2 fils votre moteur au bornier de commande repéré ci-dessus.



Remarque :

Si vous désirez connecter une serrure électrique qui nécessite une tension, il vous faudra placer une alimentation (Non fournit) comme sur le schéma ci-dessus.

7. Association de la caméra et du moniteur

Cette est très importante car elle permet d'effectuer la connexion entre la caméra et l'écran intérieur afin que la communication soit correctement réalisée.







Suivez pour cela la procédure décrite ci-après :

1. Appuyez pendant 3 secondes sur le bouton «**11**» Intercom situé sur la face avant du moniteur. Une fenêtre s'affichera sur l'écran du moniteur.
2. Appuyez sur le bouton d'appel de la caméra extérieure pour l'allumer.
3. Appuyez ensuite 3 secondes toujours sur le bouton d'appel de la caméra extérieure.
4. Si l'association est correctement réalisée, vous verrez apparaître le logo  sur l'écran.
5. Si l'association a échoué, vous verrez apparaître le logo  sur l'écran. Il faudra donc recommencer la procédure.

PS : Pour tester le bon fonctionnement des 2 éléments, appuyez sur la caméra extérieure, l'écran du moniteur doit s'allumer et vous devez entendre sonner depuis le moniteur.

8. Description de fonctionnement

8.1) Les icônes sur l'afficheur

	Indicateur du mode Moniteur (Visualisation de la caméra sans appel extérieur)		Indicateur réglage du volume
	Indicateur de l'état du signal		Niveau de batterie du moniteur
	Indicateur du mode Intercom (Communication avec une personne extérieure suite à un appel)		Niveau de batterie de la caméra extérieure
	Indicateur du mode Appel		

8.2) Les touches du moniteur

1. Fonction Photo :

Lorsqu'un visiteur appui sur le bouton d'appel de la caméra extérieure, celle-ci prendra une photo. Lorsque l'écran est en mode intercom ou moniteur, appuyez sur le bouton  pour prendre manuellement une photo.

Remarque : L'écran est capable de mémoriser jusqu'à 100 photos. Dès que la mémoire sera pleine, il écrasera la mémoire interne en commençant par les 1ères photos...

2. Fonction Intercom :

 Cette fonction permet de communiquer avec un visiteur depuis l'écran intérieur vers la caméra extérieure. Lorsqu'un visiteur appui sur le bouton d'appel de la caméra extérieure, le moniteur se mettra à sonner et activera l'écran. Il affichera automatiquement l'image de votre visiteur.

Appuyez sur la touche  pour parler avec votre visiteur.

Appuyez à nouveau sur cette touche, le micro sera coupé et l'écran passera en mode moniteur.

3. Fonction moniteur :



Cette fonction permet d'afficher depuis le mode veille de l'écran, l'image extérieure issue de votre caméra.

Remarque importante : Cette fonction n'est pas disponible si la caméra extérieure ne fonctionne que sur batterie.

Appuyez sur la touche  pour voir l'image de la caméra.

Appuyez à nouveau sur cette touche pour quitter ce mode et éteindre l'écran.

4. Fonction déverrouillage :



Cette fonction permet après identification de votre visiteur, d'ouvrir le portail.

Il suffit pour cela d'appuyer sur cette touche.

Pendant la procédure de déverrouillage, l'image de l'écran sera coupée.



5. Visualisation des photos :

Lorsque l'écran est en mode moniteur (Appui sur la touche «10»), Utilisez les touches   pour visualiser les photos.

a. Appuyez sur les touches   pour faire apparaître le mode suppression. Validez en appuyant sur la touche . Le cliché photo sera alors supprimé.

b. Appuyez sur la touche  pour quitter ce mode.

6. Sélection de la sonnerie :

Lorsque l'écran est en mode moniteur (Appui sur la touche «10»), appuyez successivement les touches   pour choisir la sonnerie qui retentira lorsque quelqu'un sonne à la caméra extérieure. Plusieurs sonneries seront disponibles.

7. Réglage du volume de la communication :

Lorsque l'écran est en mode Intercom (Appui sur la touche «11» suite à un appel de la caméra extérieure), appuyez successivement les touches   pour choisir le niveau de volume désiré. (Entre 1 à 7)

8. Réglage de la luminosité :

Lorsque l'écran est en mode Intercom (Appui sur la touche «11» suite à un appel de la caméra extérieure), appuyez successivement les touches   pour changer la luminosité de l'écran. (Entre 1 à 7)

9. Réglage de la date et heure :

Lorsque l'écran est en mode moniteur (Appui sur la touche «10»), appuyez sur la touche  pendant 3 secondes pour entrer en mode réglage.

a. Utilisez les touches   pour déplacer le curseur sur le paramètre à régler.

b. Utilisez les touches   pour indiquer les valeurs.

c. Appuyez sur la touche  pour mémoriser et quitter.



9. Spécifications techniques

Moniteur	
Taille écran	7 pouces
Distance maximum d'utilisation	120 mètres en champs libre
Couleur	R.V.B
Résolution	800 x 480
Alimentation	Transformateur 5V/1A (Et batterie intégrée 3.7V/1500mAh)
Autonomie sur batterie	- En mode standby : 45 heures - En fonctionnement (Intercom ou moniteur) : 3,5 Heures
Impédance d'entrée	75 Ohms
Puissance transmission	14~18dBm
Sensibilité réception	-85dBm
Taux de transmission	15~25 images par seconde
Type de liaison	Sans fil 2,4GHz (2400~2483.5MHz)
Format photo	JPEG
Temps de chargement	Environ 5 heures
Consommation courant	350 mA +/- 50mA
Dimensions	215 x 147 x 27 mm
Température d'utilisation	-20° C à +50°C
Utilisation en présence d'humidité	85% (Maxi)

Caméra	
Type de capteur	1/4" CMOS
Angle de vision de la caméra	45°
Alimentation	Transformateur 5V/1A (Et batterie intégrée 3.7V/1500mAh)
Autonomie sur batterie	- En mode standby : 300 jours - En fonctionnement (A raison de 5 appels par jour) : 50 jours
Consommation courant	300mA +/-50mA
Temps de chargement	Environ 5 heures
Dimensions	156 x 82 x 32 mm
Température d'utilisation	-20° C à +50°C
Utilisation en présence d'humidité	<85% (RH)

SP - Español

SEMAC le agradece la compra de este video portero color inalámbrico que permite la apertura del sistema eléctrico. Por favor lea cuidadosamente estas instrucciones antes de usar el producto.

	<p>Reciclaje de vuestro viejo aparato El dispositivo está diseñado y fabricado con materiales y componentes de alta calidad que pueden ser reciclados y reutilizados. Si un producto o su embalaje tiene este símbolo con un bote de basura sobre ruedas tachado una cruz, significa que cae bajo la Directiva 2002/96 CE. Por favor consulte con su municipio en el sistema de clasificación sistema encima de aparatos eléctricos y electrónicos. Por favor respeten las normas vigentes y no deseche sus aparatos fuera de uso a la basura. La eliminación del electrodoméstico viejo estas normas ayuda a prevenir posibles consecuencias negativas para el medio ambiente y la salud. Las baterías no deben desecharse en la basura con la basura doméstica. Dar a un punto de recogida de pilas usadas.</p>
	<p>El símbolo de 'Reciclaje' que aparecen en la caja y el manual indica que estos componentes pueden ser reciclados. No tirarlos en la papelera de basura.</p>
	<p>El símbolo de 'Reciclaje' que aparecen en los componentes de plástico de envase indica que estos componentes son reciclables. No tirarlos en la papelera de basura. Este símbolo en el cartón de embalaje significa que quien puso ese mercado producto participa financieramente en la recogida selectiva de envases.</p>

1. Garantía

En caso de problema o duda técnica, puede comunicarse con nuestra línea directa que aparece abajo:

* Por telefono: De lunes a viernes de **08H00 a 12H00 y de 13H30 a 17H00**

ou

* Por email : **sav@groupe-normand.com (www.optexespana.com)**

Antes de cualquier llamada, asegúrese de haber seguido las instrucciones y tenga la referencia comercial del producto, número de serie o gencod. Conserve el empaque original en buen estado en caso de que usted debe devolver el favor. En caso de avería, nuestro servicio post-venta le dirá el procedimiento a seguir:

El nuevo equipo está garantizado (piezas y mano de obra) por SEMAC, en las condiciones y los términos a continuación, contra todo defecto de fabricación durante un período de 24 meses desde la fecha de compra del equipo, el comprobante de compra auténtica.

2. Inicio

2.1) Comienzo

- 1) Para evitar descargas eléctricas, no abra el producto. En el caso de una reparación es necesaria, póngase en contacto con su distribuidor o con un profesional en este campo.
- 2) Este dispositivo debe instalarse en un ambiente aireado y ventilado no directamente expuesto a los rayos del sol.
- 3) No utilizar productos químicos para limpiar el producto. Use un paño húmedo.

2.2) Información de producto

- Estación de puerta a prueba de agua con una gran cámara al aire libre
- Pantalla de 7 " para la entrada de vídeo con bajo consumo de energía y una buena definición de imagen
- Función de intercomunicación entre la estación de puerta y el portero
- Ajustes de volumen para la comunicación, función de desbloqueo disponible en el portero presionando los botones en la pantalla.
- Posibles ajustes del brillo y contraste
- Foto tomada en caso de ausencia de la cámara al aire libre

2.3) Introducción

Esta entrada de vídeo le permite ver y controlar el acceso de su casa a través de una pantalla de color de vídeo. El sistema entero consiste en un portero color audio/vídeo inalámbrico con pantalla LCD de 7" y una Panel de carretera equipada con un color tecnología CMOS para la visualización de la imagen externa. Su sensor infra-rojo, puede ver la misma imagen externa durante la noche.

Con su función de interfono, usted puede comunicarse con personas del exterior y disparador la apertura de una huelga o cerradura eléctrica y un motor. La transmisión de información se realiza en enlace inalámbrico. Por favor tómese su tiempo para leer este manual del usuario para conocer las operaciones y ajustes para lograr la mejor.

3. Descripción

3.1) Composición de su equipo

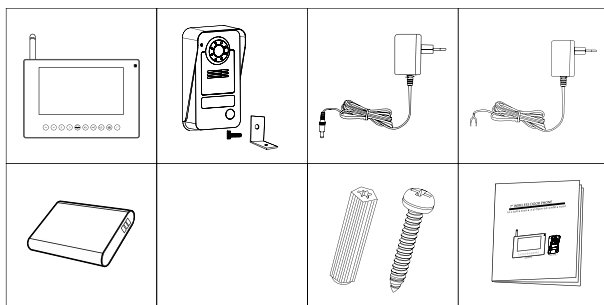

- 1 pantalla 7"
- 1 cámara exterior
- 1 parche de fijación para la cámara
- 1 transformador de alimentación para la pantalla
- 1 transformador de alimentación para la

- cámara
- 1 soporte de pared para el monitor
- Tornillos y tacos para la placa de fijación
- 1 manual de usuario en español

3.2) El monitor (también llamado pantalla)

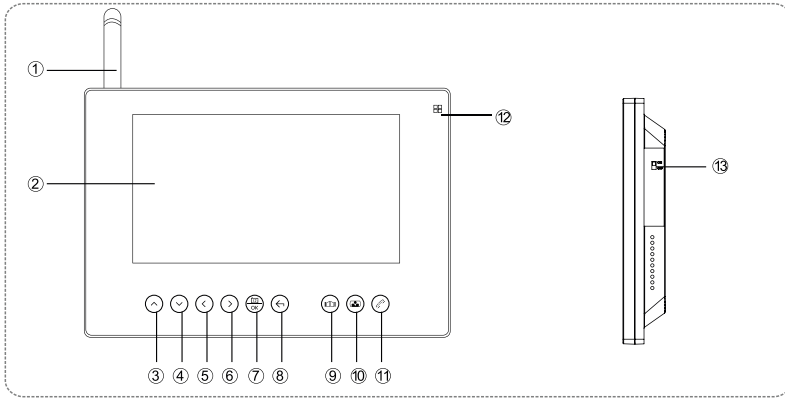

- | | |
|------------------------------------|--|
| 10. Antena | 17. Botón Salir |
| 11. Pantalla | 18. Botón desbloqueo |
| 12. Botón desplazamiento arriba | 19. Botón de control |
| 13. Botón desplazamiento abajo | 20. Botón Intercom + memorización código |
| 14. Botón desplazamiento izquierda | 21. Micrófono |
| 15. Botón desplazamiento derecha | 22. Botón de encendido/apagado |
| 16. Botón acceso a foto + botón OK | |

3.3) Estación de puerta (también llamada cámara) y el transmisor

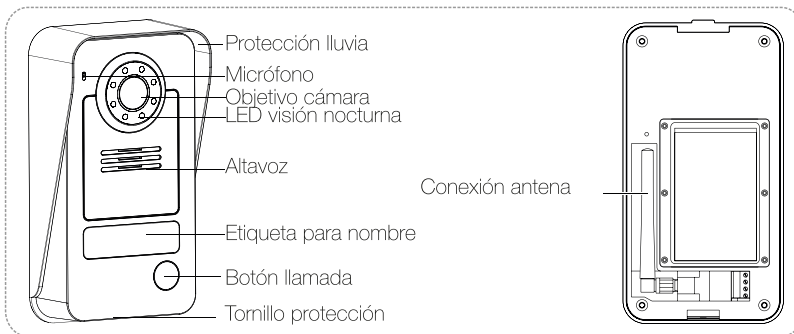

4. Instalación

4.1) El monitor

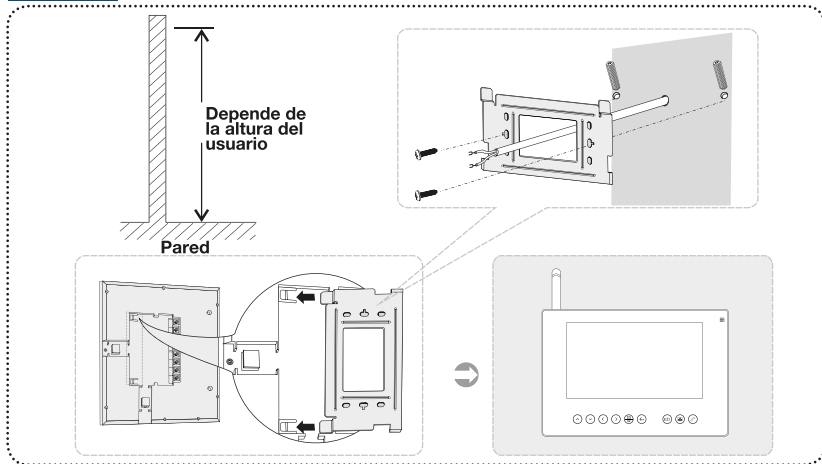

1. Use la placa metálica a punto de los orificios de fijación.
2. Taladre los agujeros y luego use los tornillos y tacos para fijarlo a la pared. Piense en pasar su cable de conexión entre el monitor y la estación de puerta a través del orificio central de la placa de montaje.
3. Realice la conexión de los diferentes cables, (ver capítulo «**Diagramas de conexión**», p8) entonces coloque el monitor en su estación de calle arrastrando de arriba hacia abajo.
4. Atomille la antena en el monitor en su ubicación.

Finalmente, inserte el conector del transformador en la parte posterior del monitor. La instalación del monitor debe estar a una altura de 1,60 m.

4.2) La estación de calle

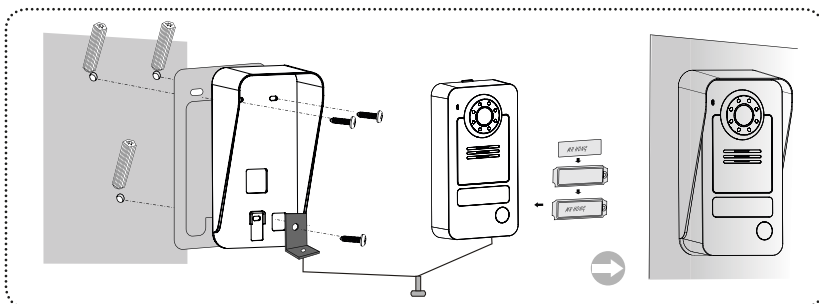

1. Con un destornillador, desenrosque los tornillos situados en la parte inferior de la placa, luego quite la parte delantera.
2. Utilice protección para la lluvia en tu muro para punto 3 orificios de fijación. Asegúrese de dejar su cable de conexión a través del agujero en el medio.
3. Coloque esta protección en la pared atomillando los tornillos sin olvidar la pieza metálica que permite poner la cámara sobre su soporte.
4. Deslice hacia la izquierda del soporte plástico de la etiqueta de puerta para extraer de su alojamiento, a continuación, introduzca su nombre y vuelva a colocar el soporte, deslice hacia la derecha.

5. Vuelva a colocar la cámara en la protección de la tapa desde la parte superior hasta la parte inferior y el tornillo fijación situada bajo la cámara.
6. Instale la cámara a una altura de entre 1.4-1.5 m y asegúrese de que no está en contacto directo con la lluvia o los rayos del sol.
7. Vuestra estación está ahora fijada.

5. Esquemas de conexiones

El siguiente diagrama muestra cómo realizar las conexiones entre el monitor, la cámara, su bloqueo y su motor...

5.1) Conexiones de la cámara y el monitor

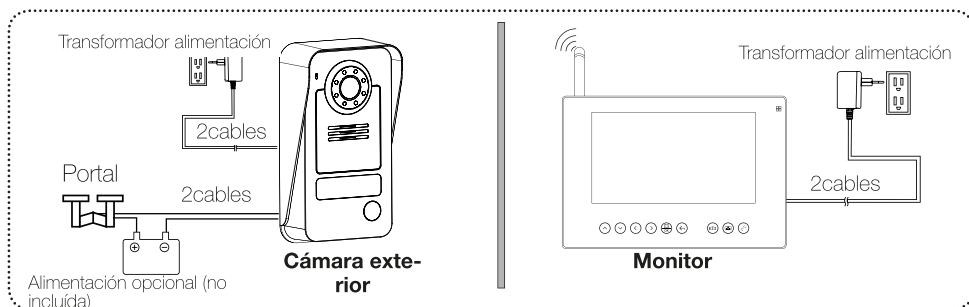

PD: La cámara está equipada con una batería para que funcione en caso de apagón.

Nota: en este caso, el monitor se desactiva. (Visualización de la imagen externa sin apelación)

Opción de fuente en la salida de la cámara debe utilizarse en caso de que desee abrir una cerradura eléctrica.

5.2) Conexión de la cámara en detalle

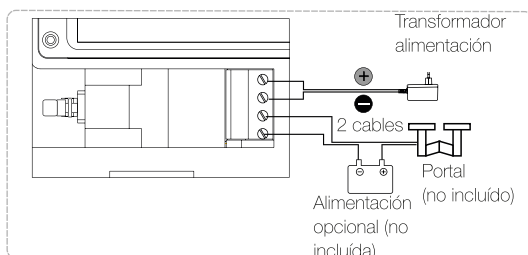

1. Conecte el transformador a la Terminal como en el diagrama de arriba, teniendo cuidado de respetar la polaridad.
2. A continuación, conecte un cable con 2 hilos a sus terminales de control del motor identificadas anteriormente.



Nota:

Si desea conectar una cerradura eléctrica que requiere una tensión, es necesario colocar una fuente de alimentación (no suministrado) como se muestra arriba.

6. Asociación de la cámara y el monitor

Esto es muy importante ya que permite la conexión entre la cámara y la pantalla interna de modo que se realice correctamente la comunicación.







Seguir el mismo procedimiento que se describe a continuación:

1. Pulse durante 3 segundos el botón «11» de intercomunicación en la parte frontal del monitor. Una ventana aparecerá en la pantalla del monitor.
2. Presione el botón de llamada de la cámara al aire libre para encender.
3. A continuación, pulse tres segundos aún en el botón de llamada de la cámara al aire libre.
4. Si la asociación se ha completado con éxito, verá el logotipo en la pantalla. .
5. Si la asociación ha fallado, verá el logotipo en la pantalla. Por tanto, debemos iniciar el procedimiento. .

PD: Para probar el funcionamiento de los artículos 2, pulse la cámara externa, la pantalla del monitor que se encienda y se debe escuchar el sonido del monitor.

7. Descripción de funcionamiento

7.1) Iconos en pantalla

	Indicador de modo Monitor (Visualización de la cámara sin llamada exterior)		Indicador ajuste del volumen
	Indicador del estado de la señal		Nivel de batería del monitor
	Indicador del modo Intercom (Comunicación con una persona exterior debido a una llamada)		Nivel de batería de la cámara exterior
	Indicador del modo Llamada		

7.2) Los botones en el monitor

1. Función Foto:

Cuando un visitante apoyar el botón de llamada en la cámara al aire libre, se tomará una foto.

Cuando la pantalla está en modo de intercomunicación o monitor, presione el botón  para tomar una imagen de forma manual.

Nota: La pantalla es capaz de almacenar hasta 100 fotos. Una vez que la memoria está llena, se sobrescribirá la memoria interna empezando por las primeras fotos ...

2. Función Intercom :

 Esta función permite la comunicación con un visitante de la pantalla en el interior de la cámara externa. Cuando un visitante apoyar el botón de llamada de la cámara al aire libre, el monitor sonará y activará la pantalla. Se mostrará automáticamente la imagen de su visitante.

Pulsar  para hablar con su visitante.

Pulse este botón de nuevo, el micrófono se silenciará y la pantalla cambiará al modo monitor.

3. Función monitor :



Esta función muestra en la pantalla de espera, la imagen externa de la cámara.

Nota importante: Esta función no está disponible si la cámara al aire libre sólo funciona con batería

Pulse  para ver la imagen de la cámara.

Presione el botón de nuevo para salir y apagar la pantalla.

4. Función desbloqueo :



Esta función después de haber identificado a los usuarios a abrir la puerta.

Sólo tiene que pulsar el botón.

Durante el procedimiento de desbloqueo, se cortará la imagen de la pantalla.

5. Visualización de las fotos :



Cuando la pantalla está en modo monitor (pulsar el botón, «10») Utilice los botones   para ver las fotos.

a. Presione los botones   para mostrar la supresión modo. Confirmar pulsando el botón

 Se eliminará la imagen tomada.

b. Presione el botón  para salir de este modo.

6. Selección del timbre:

Cuando la pantalla está en modo monitor (pulsar el botón, «10»), Pulse sucesivamente las teclas   para seleccionar el tono de timbre que sonará cuando alguien llama a la cámara externa. Varios sonidos están disponibles.

7. Ajuste del volumen de la comunicación:

Cuando la pantalla está en el modo de intercomunicación (Pulse la tecla «11» a raíz de una llamada desde la cámara externa), Pulse sucesivamente las teclas   para seleccionar el nivel de volumen deseado. (Entre 1-7)

8. Ajuste del brillo:

Cuando la pantalla está en el modo de intercomunicación (Pulse la tecla «11» a raíz de una llamada desde la cámara externa), Pulse sucesivamente las teclas   para cambiar el brillo de la pantalla. (Entre 1-7)

9. Ajuste de fecha y hora:

Cuando la pantalla está en modo monitor (pulsar el botón, «10»), pulse el botón  durante 3 segundos para entrar en el modo de ajuste..

a. Utilizar las teclas   para desplazar el cursor sobre el parámetro a regular.

b. Utilizar las teclas   para indicar los valores.

c. Pulsar la tecla  para memorizar y salir.

8. Especificaciones técnicas

Monitor	
Medida pantalla	7 pulgadas
Distancia máxima de utilización	120 metros en campo libre
Color	R.G.B
Resolución	800 x 480
Alimentación	Transformador 5V/1A (Y batería integrada 3.7V/1500mAh)
Autonomía de la batería	- En modo reposo : 45 horas - En funcionamiento (Intercom o monitor) : 3,5 Horas
Impedancia de entrada	75 Ohms
Transmisión de potencia	14~18dBm
Sensibilidad de recepción	-85dBm
Velocidad de transmisión	15~25 imágenes por segundo
Tipo de enlace	Inalámbrico 2,4GHz (2400~2483.5MHz)
Formato foto	JPEG
Tiempo de carga	Alrededor de 5 horas
Consumo de corriente	350 mA +/- 50mA
Dimensiones	215 x 147 x 27 mm
Temperatura de utilización	-20° C a +50°C
Utilización en presencia de humedad	85% (Maxi)

Cámara	
Tipo de captura	1/4" CMOS
Ángulo de visión de la cámara	45°
Alimentación	Transformador 5V/1A (Y batería integrada 3.7V/1500mAh)
Autonomía de la batería	- En modo reposo: 300 días - En funcionamiento (A razón de 5 llamadas por día) : 50 días
Consumo de corriente	300mA +/-50mA
Tiempo de carga	Alrededor de 5 horas
Dimensiones	156 x 82 x 32 mm
Temperatura de utilización	-20° C a +50°C
Utilización en presencia de humedad	<85% (RH)

Společnost SEMAC Vám děkuje za zakoupení tohoto bezdrátového domovního barevného videotelefonu s možností ovládání elektrického zámku.

Před použitím výrobku si prosím pečlivě přečtete tento návod.

	<p>Recyklace starého zařízení: Vaše zařízení je sestaveno a vyrobeno z vysoce kvalitních materiálů a komponent, které lze recyklovat nebo znovu využít.</p> <p>Jestliže je na výrobku nebo jeho obalu zobrazena tato přeškrtnutá pojízdná popelnice, znamená to, že tento výrobek podléhá Směrnici CE 2002/96/CE. O způsobu třídění odpadů, zvláště elektronických a elektrických zařízení, se informujte v místě svého bydliště.</p> <p>Dodržujte platné předpisy a nevyhazujte stará zařízení do popelnice. Třídění odpadů přispívá k ochraně životního prostředí a lidského zdraví.</p> <p>Baterie se nesmí vyhazovat do popelnice určené pro domovní odpad. Odveďte je do sběrného dvora.</p>
	<p>Symbol «Recyklace materiálů» zobrazený na krabici a na návodu k obsluze znamená, že tyto komponenty mohou být recyklovány.</p> <p>Nevyhazujte je proto do popelnice určené pro běžný domácí odpad.</p>
	<p>Symbol «Recyklace materiálů» zobrazený na obalu znamená, že tyto komponenty lze recyklovat.</p> <p>Nevyhazujte je proto do popelnice určené pro běžný domácí odpad.</p> <p>Tento symbol zobrazený na papírové krabici znamená, že společnost, která tento výrobek uvedla na trh, se finančně podílí na tříděném sběru obalů.</p>

9. Záruka

V případě, že budete mít technický problém nebo jakoukoli otázku, volejte naši servisní linku 777 30 20 60 nebo navštivte naši webovou stránku www.optexcz.eu. Před každým voláním překontrolujte, zda jste dodržovali pokyny, a nachystejte si komerční odkaz na produkt, sériové číslo nebo čárový kód.

Na nové zařízení se vztahuje záruka (součástky a práce) společnosti SEMAC, za níže uvedených podmínek, na jakoukoli výrobní vadu po dobu 24 měsíců ode dne zakoupení zařízení, doklad o závazné koupi pro nové příslušenství (kabely, dálkový ovladač atd.): záruka 3 měsíce ode dne zakoupení. Doporučujeme vám proto pečlivě uschovat fakturu nebo účtenku jako doklad o dni zakoupení.

Po dobu této 24měsíční záruční doby bude vadný přijímač opraven bezplatně. Zákazník však musí kontaktovat prodejce a vrátit nám vadné zařízení ve vhodném obalu s veškerým původním příslušenstvím (na zařízení poškozená během přepravy se záruka nevztahuje) do našeho střediska.

10. Úvod

10.1) Začínáme

- 1) Aby nedošlo k úrazu elektrickým proudem, není vhodné otvírat produkt. V případě, že je nutná oprava, obraťte se na svého prodejce nebo profesionála v této oblasti.
- 2) Toto zařízení musí být instalováno v dobře větraném a vzdušném prostředí a nesmí být vystaveno přímému slunečnímu záření.
- 3) K čištění výrobku nepoužívejte chemikálie. Používejte pouze vlhký hadřík.

10.2) Informace o produktu

- Vodotěsná venkovní jednotka s kamerou
- 7" vnitřní jednotka s nízkou spotřebou elektrické energie a kvalitním rozlišením obrazu
- funkce interkomu mezi venkovní a vnitřní jednotkou
- nastavení hlasitosti pro komunikaci, funkce odemčení elektrického zámku stiskem tlačítka na obrazovce
- nastavení jasu a kontrastu
- pořízení fotografie příchozích v případě nepřítomnosti

10.3) Představení

Tento videotelefon umožňuje zobrazovat a kontrolovat příchozí osoby z pohodlí Vašeho domova pomocí barevného monitoru. Celý systém se skládá z audio/video dveřního bezdrátového barevného 7" LCD monitoru a venkovní jednotky vybavené CMOS senzorem. Snímač venkovní jednotky je vybaven IR nočním viděním pro zobrazení obrazu po setmění.

Pomocí funkce INTERKOM můžete komunikovat s lidmi z venku a vzdáleně spouštět otevření elektrického zámku nebo ovládat elektrický pohon brány.

Předávání informací se provádí bezdrátově.

Děkujeme za Váš čas, který budete věnovat přečtení tohoto návodu pro zajištění nejlepší funkčnosti a nastavení přístroje.

11. Popis

11.1) Obsah balení

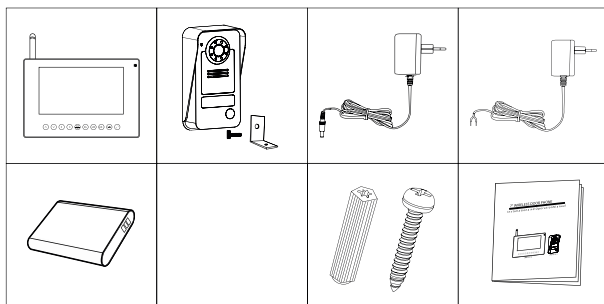

- 1 obrazovka 7"
- 1 venkovní jednotka s kamerou
- 1 montážní deska pro venkovní jednotku
- 1 napájecí transformátor pro obrazovku
- 1 napájecí transformátor pro venkovní jednotku
- 1 držák na stěnu pro obrazovku
- šrouby a hmoždinky pro upevnění destiček
- 1 návod k použití

11.2) Monitor (také nazývaný obrazovka)

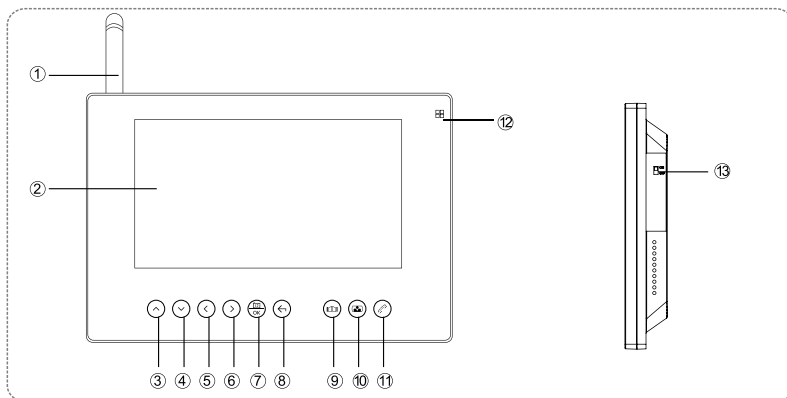

- 10. Anténa
- 11. Obrazovka
- 12. Tlačítko pohybu nahoru
- 13. Tlačítko pohybu dolů
- 14. Tlačítko pohybu doleva
- 15. Tlačítko pohybu doprava
- 16. Tlačítko pro přístup k fotoaparátu + potvrzovací tlačítko OK
- 17. Tlačítko EXIT
- 18. Tlačítko pro odemčení
- 19. Tlačítko sledování
- 20. Tlačítko interkomu + paměť kódu
- 21. Mikrofon
- 22. Tlačítko ON/OFF

11.3) Venkovní vstupní stanice (také nazývaná kamera) a vysílač

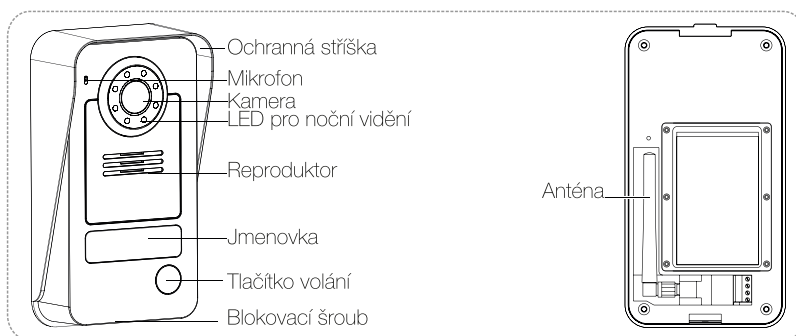

12. Instalace

12.1) Obrazovka

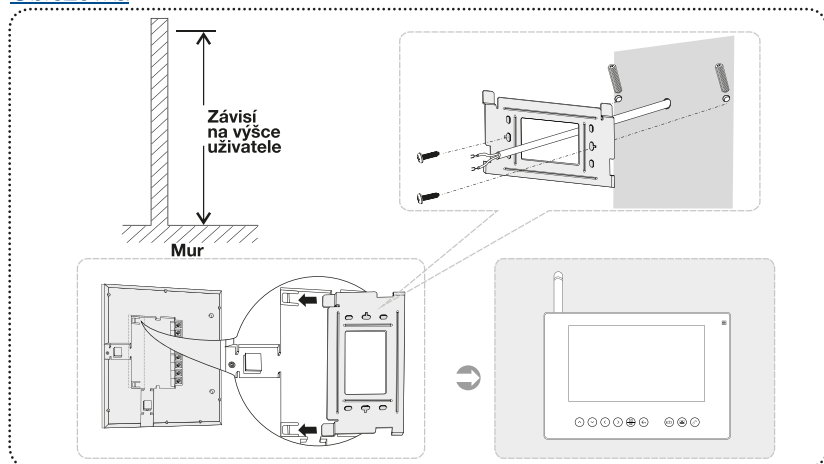

1. Použijte dodávaný kovový držák pro označení montážních otvorů.
2. Vyvrtejte otvory a pomocí přiložených šroubů a hmoždinek připevněte montážní destičku na zeď. Berte v úvahu umístění kabelu napájecího transformátoru - umístění do středové díry montážní destičky.
3. Proveďte připojení kabelů, (viz kapitola «**Schéma zapojení**», p24) poté připojte monitor na montážní destičku posunutím odshora dolů.
4. Poté přišroubujte anténu na monitor na k tomu určeném místě.
5. Nakonec připojte kabel napájecího transformátoru na zadní stranu monitoru.

Instalace monitoru by měl být ve výšce asi 1,60 m

12.2) Venkovní jednotka

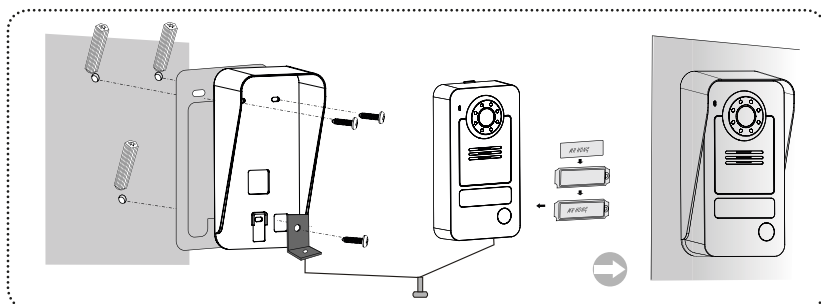

1. Odšroubujte šroubovákem šroub na spodní straně desky, poté odstraňte přední panel.
2. Použít ochrannou stříšku na zeď pro označení 3 upevňovacích otvorů. Nezapomeňte si nechat prostor pro připojení kabelu do otvoru ve středu.
3. Připevněte tuto ochranu na stěnu utažením šroubů společně s kovovým dílem, který uzamyká kameru do ochranné stříšky.
4. Sejměte plastový držák jmenovky ze svého místa, vložte své jméno a opět jej vložte zpět posunutím doprava.
5. Vložte kameru do horního prostoru ochranné stříšky a přišroubujte pojistný šroub, který je umístěn na spodní straně jednotky.

- Nainstalujte kameru ve výšce mezi 1,4 až 1,5 m, a ujistěte se, že není v přímém kontaktu s deštěm nebo slunečním světlem.
- Vaše venkovní jednotka je nyní připravena.

13. Schéma zapojení

Níže uvedený obrázek ukazuje, jak vytvořit spojení mezi vnitřním monitorem, venkovní jednotkou s kamerou a elektrického zámku (nebo vrat) ...

13.1) Propojení venkovní kamery a monitoru

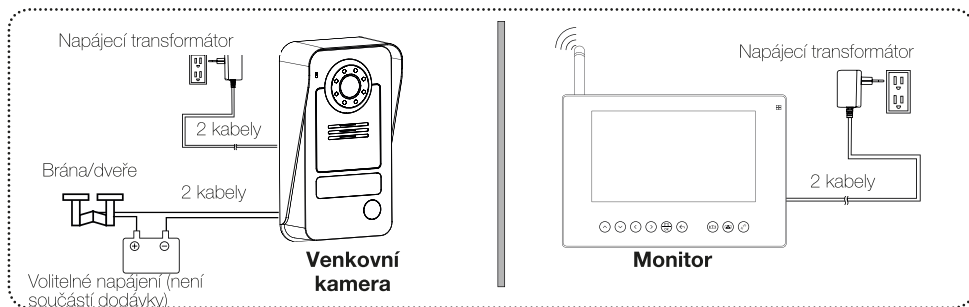

PS: venkovní jednotka s kamerou je vybavena akumulátorem, aby byl zajištěn její provoz v případě výpadku napájení

Poznámka: v tomto případě jsou funkce monitoru vypnuté. (zobrazení vnějšího obrazu bez možnosti volání)

Volitelné napájení připojené na výstupní svorky jednotky s kamerou bude použito, pokud si budete přát otevřít elektrický zámek.

13.2) Připojení kamery v detailu

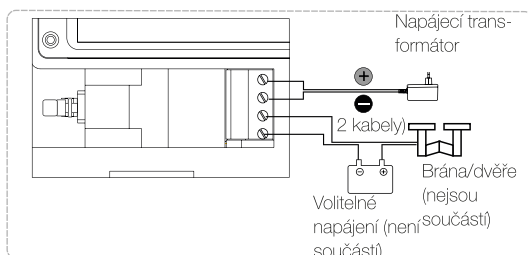

- Připojte napájecí transformátor na svorku označenou tak, jak je uvedeno výše. Buďte opatrní na dodržení polarity.
- Poté připojte 2 žilový kabel elektrického zámku ke svorkám označeným výše.



Poznámka:

Chcete-li připojit elektrický zámek, který vyžaduje napětí, je nutné umístit napájecí zdroj (není součástí dodávky) tak, jak bylo uvedeno výše.

14. Asociace kamery a monitoru

Toto je velmi důležité, protože umožňuje spojení mezi kamerou a vnitřní obrazovkou tak, aby komunikace probíhala správně.







Postupujte dle postupu, který je popsán níže:

1. Stiskněte po dobu 3 sekund tlačítko «11» Interkom umístěného na přední straně monitoru. Na obrazovce se zobrazí okno.
2. Stiskněte tlačítko volání na venkovní kameře pro zapnutí.
3. Poté znovu stiskněte tlačítko pro volání po dobu tři sekund na venkovní kameře.
4. Pokud asociace proběhla úspěšně a je dokončena, na obrazovce se zobrazí .
5. Pokud asociace ne proběhla úspěšně a selhala, na obrazovce se zobrazí  a je nutné znovu zahájit postup asociace.

PS: pro testování provozu stiskněte tlačítko na venkovní jednotce, na obrazovce vnitřní jednotky by se měl zobrazit obraz venkovní jednotky a vy byste měli slyšet zvuk.

15. Popis funkcí

15.1) Ikony na monitoru

	Indikátor režimu Monitor (zobrazení kamery bez externího volání)		Indikátor nastavení hlasitosti
	Indikátor stavu signálu		Zobrazení úrovně baterie monitoru
	Indikátor režimu Interkom (komunikace s osobou venku na základě volání)		Zobrazení úrovně baterie venkovní jednotky
	Indikátor režimu hovoru		

15.2) Tlačítka na monitoru

1. Funkce Fotografie:

Když návštěvník stiskne tlačítko pro volání na venkovní jednotce, bude pořízen snímek.

Je-li obrazovka v v režimu interkomu nebo monitoru, stisknutím tlačítka  můžete pořídit snímek ručně.

Poznámka: monitor je schopen uložit až 100 fotografií. Jakmile je paměť plná, přepíše se vnitřní paměť počínaje první fotkou ...

2. Funkce Interkom:

 Tato funkce umožňuje komunikaci s návštěvníkem pomocí vnitřního monitoru a venkovní jednotky s kamerou. Když návštěvník stiskne tlačítko pro volání na venkovní jednotce, monitor zazvoní a aktivuje se obrazovka. Tím se automaticky zobrazí obraz Vašeho návštěvníka.

Stisknutím tlačítka  můžete komunikovat s návštěvníkem.

Dalším stisknutím tohoto tlačítka se mikrofon ztlumí a obrazovka se přepne do režimu sledování.

3. Funkce obrazovka:



Tato funkce zobrazuje obraz kamery venkovní jednotky v pohotovostním režimu obrazovky.

Důležitá poznámka: Tato funkce není k dispozici, pokud venkovní kamera funguje pouze na baterii.

Stiskněte tlačítko  pro zobrazení obrazu z kamery.

Opětovným stisknutím tohoto tlačítka režim ukončíte a vypnete obrazovku.

4. Funkce odemčení:



Tato funkce umožňuje Vaším návštěvníkům otevřít elektrický zámek dveří nebo bránu.

Stačí stisknout toto tlačítko.

Během procesu odblokování bude obraz na obrazovce stabilní.

5. Prohlížení obrázků:

Je-li obrazovka v režimu monitoru (po stisku tlačítka «10»), použijte tlačítka   pro prohlížení uložených obrázků.

a. Stiskněte tlačítka   pro zvolení obrázků ke smazání. Potvrďte stisknutím tlačítka .

Vybrané obrázky budou vymazány.

b. Stiskněte tlačítko  pro ukončení tohoto režimu.



6. Výběr vyzvánění:

Je-li obrazovka v režimu monitoru (po stisku tlačítka «10»), postupně stiskněte tlačítka   pro výběr vyzvánění, které zazní, když někdo stiskne tlačítko volání na venkovní jednotce.

7. Nastavení hlasitosti komunikace:

Je-li obrazovka v režimu Interkom (po stisku tlačítka «11» na základě výzvy z venkovní jednotky), postupně stisknutím tlačítek   vyberte požadovanou úroveň hlasitosti. (mezi 1 až 7)



8. Nastavení jasu:

Je-li obrazovka v režimu Interkom (po stisku tlačítka «11» na základě výzvy z venkovní jednotky), postupně stisknutím tlačítek   vyberte požadovanou úroveň jasu obrazovky. (mezi 1 až 7)

9. Nastavení data a času:

Je-li obrazovka v režimu monitoru (po stisku tlačítka «10»), stisknutím tlačítka  po dobu 3 sekund vstoupíte do režimu nastavení.

a. Pomocí tlačítek   přesuňte kurzor na parametr, který má být nastaven.

b. Pomocí tlačítek   nastavte požadovanou hodnotu.

c. Stiskněte tlačítko  pro uložení do paměti a ukončení.

16. Technická specifikace

Monitor	
Velikost displeje	7 palců
Maximální provozní vzdálenost	120 metrů ve volném prostoru
Barvy	RGB
Rozlišení	800 x 480
Napájení	transformátor 5V/1A (a vestavěná baterie 3.7V/1500mAh)
Životnost baterie	- v pohotovostním režimu: 45 hodin - v provozu (interkom nebo monitor): 3,5 hodiny
Vstupní impedance	75 Ohmů
Přenosový výkon	14~18dBm
Citlivost přijímače	-85dBm
Přenosová rychlost	15~25 snímků za sekundu
Typ spojení	bezdrátové 2,4GHz (2400~2483.5MHz)
Formát fotografií	JPEG
Doba nabíjení	přibližně 5 hodin
Proudová spotřeba	350 mA +/- 50mA
Rozměry	215 x 147 x 27 mm
Provozní teplota	-20°C až +50°C
Provozní vlhkost	85% (max)

Kamera	
Typ senzoru	1/4" CMOS
Úhel pohledu kamery	45°
Napájení	transformátor 5V/1A (a vestavěná baterie 3.7V/1500mAh)
Životnost baterie	- v pohotovostním režimu: 300 dnů - v provozu (při četnosti 5 hovorů denně): 50 dnů
Proudová spotřeba	300mA +/-50mA
Doba nabíjení	přibližně 5 hodin
Rozměry	156 x 82 x 32 mm
Provozní teplota	-20°C až +50°C
Provozní vlhkost	<85% (RH)

GROUPE  NORMAND



OPTEX NORMAND S.L.
Calle Nicaragua 132-134
Despacho 1, puerta 1
08029 Barcelona – España
+34 934 10 93 29
www.optexsl.es

OPTEX, s.r.o.
Radlická 103
150 00 Praha 5
web: www.optexcz.eu
mail: info@optexcz.eu

Société NORMAND OPTEX
117 Bld Eugène Thomas
62110 Hénin-Beaumont
www.optex.fr

